

# Panasonic

## Portable DVD Audio/Video Player Operating Instructions

Model No. **DVD-LA85**

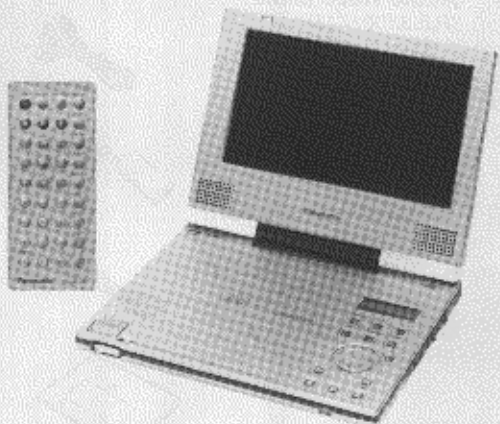

This manual was printed with soy based ink.

**PalmTheater** 

**DVD**  
AUDIO/VIDEO

**COMPACT**  
**disc**  
DIGITAL VIDEO

### *Dear customer*

Thank you for purchasing this product.  
For optimum performance and safety, please read these instructions carefully.

Before connecting, operating or adjusting this product, please read these instructions completely. Please keep this manual for future reference.

**D**

In the U.S.A.: <http://www.panasonic.com>  
In Canada: [www.panasonic.ca](http://www.panasonic.ca)

RQT5602-Y

## CAUTION!

**THIS PRODUCT UTILIZES A LASER. USE OF CONTROLS OR ADJUSTMENTS OR PERFORMANCE OF PROCEDURES OTHER THAN THOSE SPECIFIED HEREIN MAY RESULT IN HAZARDOUS RADIATION EXPOSURE.**

**DO NOT OPEN COVERS AND DO NOT REPAIR YOURSELF. REFER SERVICING TO QUALIFIED PERSONNEL.**

## WARNING:

**TO REDUCE THE RISK OF FIRE, ELECTRIC SHOCK OR PRODUCT DAMAGE, DO NOT EXPOSE THIS APPLIANCE TO RAIN, SPLASHING, DRIPPING OR MOISTURE.**

## CAUTION:

**TO PREVENT ELECTRIC SHOCK MATCH WIDE BLADE OF PLUG TO WIDE SLOT, FULLY INSERT.**

CAUTION -VISIBLE AND INVISIBLE LASER RADIATION WHEN OPEN. DO NOT STARE INTO BEAM. ATTENTION -RAYONNEMENT LASER VISIBLE ET INVISIBLE EN CAS D'OUVERTURE. NE PAS REGARDER DANS LE FAISCEAU.

The following mark and symbols are located on the bottom of the unit.



**CAUTION**  
RISK OF ELECTRIC SHOCK  
DO NOT OPEN



**CAUTION: TO REDUCE THE RISK OF ELECTRIC SHOCK, DO NOT REMOVE SCREWS. NO USER-SERVICEABLE PARTS INSIDE. REFER SERVICING TO QUALIFIED SERVICE PERSONNEL.**



The lightning flash with arrow-head symbol, within an equilateral triangle, is intended to alert the user to the presence of uninsulated "dangerous voltage" within the product's enclosure that may be of sufficient magnitude to constitute a risk of electric shock to persons.



The exclamation point within an equilateral triangle is intended to alert the user to the presence of important operating and maintenance (servicing) instructions in the literature accompanying the appliance.

(Bottom of the unit)

THE FOLLOWING APPLIES ONLY IN THE U.S.A.

## CAUTION:

This equipment has been tested and found to comply with the limits for a Class B digital device, pursuant to Part 15 of the FCC Rules. These limits are designed to provide reasonable protection against harmful interference in a residential installation. This equipment generates, uses and can radiate radio frequency energy and, if not installed and used in accordance with the instructions, may cause harmful interference to radio communications. However, there is no guarantee that interference will not occur in a particular installation. If this equipment does cause harmful interference to radio or television reception, which can be determined by turning the equipment off and on, the user is encouraged to try to correct the interference by one or more of the following measures:

- Reorient or relocate the receiving antenna.
- Increase the separation between the equipment and receiver.
- Connect the equipment into an outlet on a circuit different from that to which the receiver is connected.
- Consult the dealer or an experienced radio/TV technician for help.

Any unauthorized changes or modifications to this equipment would void the user's authority to operate this device.

This device complies with Part 15 of the FCC Rules. Operation is subject to the following two conditions: (1) This device may not cause harmful interference, and (2) this device must accept any interference received, including interference that may cause undesired operation.

Open this page while reading the instructions so you can see where the controls are.

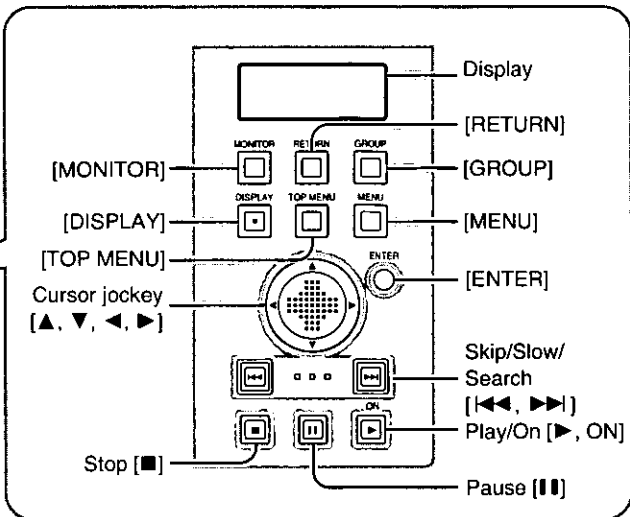
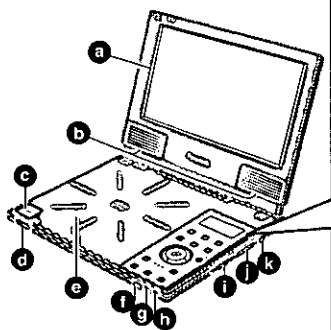

**Main Unit**

- a** 7-inch wide-screen LCD
- b** Stereo speakers
- c** Disc lid [PUSH OPEN] button
- d** Lock release

- e** Disc lid
- f** Remote control signal sensor
- g** Charge [CHG] indicator
- h** Standby [⏻] indicator

- i** Volume [◀ VOL] dial
- j** [ON/OFF, HOLD] select switch
- k** Headphone [🎧] jack

**Remote Control**

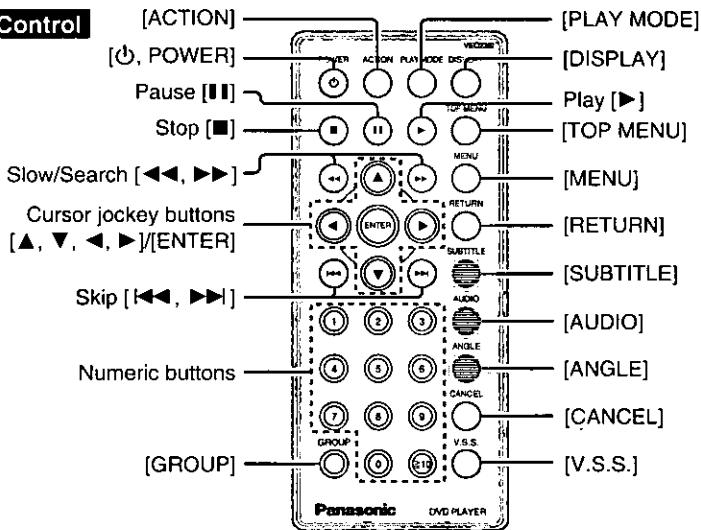

**■ Using the cursor**

On the main unit:

Slide the cursor jockey in the direction you want to move the cursor. [▲] up, [▼] down, [◀] left, [▶] right.

On the remote control:

Press the cursor jockey button corresponding to the direction you want to move the cursor. [▲] up, [▼] down, [◀] left, [▶] right.

# Accessories



Please check and identify the supplied accessories.

(For U.S.A.)

To order accessories contact 1-800-332-5368 or web site (<http://www.panasonic.com>).

(For Canada)

To order accessories, call the dealer from whom you have made your purchase.

- Remote control ..... 1  
(VEQ2382)



- Button-type battery ..... 1  
for remote control  
(for replacement, see below)



- Audio/video cable ..... 1  
(RJL3X001X15)



- AC adaptor ..... 1  
(VSK0578)



- AC power supply cord ..... 1  
(RJA0065-A)



- Battery pack ..... 1  
(for replacement, see below)

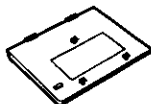

## Optional accessories:

Mini optical digital audio cable (RP-CA2110)

Button-type battery (CR2025)

Battery pack

(For U.S.A.: CGP-H501A/1B)

(For Canada: CGP-H501C/1B)

**Available only in U.S.A.**

Carrying case (DY-CC20)

Headphones (RP-HC100 or RP-HS900)

Use numbers indicated in parentheses when asking for replacement parts.

## Note

The included AC power supply cord and AC adaptor are for use with this unit only. Do not use them with other equipment.

# Table of contents

## Getting Started:

PRECAUTIONS.....	6
Listening caution.....	7
Disc information.....	8

## Basic Operations:

Basic play.....	12
• Stopping play.....	13
• Pausing play.....	14
• Skipping chapters and tracks.....	14

## Advanced Operations:

### Other play modes

• All group play.....	16
• Program play.....	16
• Random play.....	17

### Switching vocals ON or OFF for

karaoke discs.....	17
--------------------	----

## For Your Reference:

### Changing initial settings

• Common procedures.....	25
• 1 Disc Languages.....	26
• 2 Ratings.....	27
• 3 Menu Language.....	27
• 4 On-Screen Messages.....	28
• 9 Other Settings.....	28

### Connecting other equipment.....

Using headphones.....	31
-----------------------	----

**Disc and unit handling**  
 precautions . . . . . 9  
**Maintenance** . . . . . 9  
**Preparing the remote control** . . . . . 10

**Power supply**  
 ●Using the AC adaptor . . . . . 10  
 ●Using the battery pack . . . . . 11

●Slow motion . . . . . 14  
 ●Fast forward and rewind—  
 SEARCH . . . . . 14  
 ●Frame-by-frame viewing . . . . . 14

●Selecting groups to play . . . . . 15  
 ●Starting play from a selected title or  
 track . . . . . 15  
 ●Returning to a menu . . . . . 15

**Enjoying virtual surround effects with  
 headphones or 2 speakers** . . . . . 18  
**Using On-Screen Menu Icons**  
 ●Basic operation . . . . . 19  
 ●Icons for disc information . . . . . 20  
 ●Icons for unit information . . . . . 21  
 ●Shuttle screen . . . . . 22

**Changing the monitor settings** . . . . . 22  
 ●Changing the size of the picture . . . . . 23  
 ●Adjusting the brightness . . . . . 23  
 ●Adjusting color intensity . . . . . 23  
**Changing soundtracks, subtitle  
 languages and angles** . . . . . 24

**Watching video from a video  
 camera** . . . . . 31  
**Enjoying a larger screen**  
 ●Connecting a television . . . . . 32  
 ●Selecting TV screen type . . . . . 33  
**Enjoying more powerful sound**  
 ●Enjoying surround sound with  
 3 or more speakers . . . . . 34  
**Enjoying better stereo sound**  
 ●Listening through 2 speakers . . . . . 36

**Recording to MDs and  
 cassette tapes** . . . . . 37  
**Speaker settings** . . . . . 38  
**Digital settings** . . . . . 40  
**Troubleshooting guide** . . . . . 42  
**Glossary** . . . . . 46  
**Specifications** . . . . . 47  
**Servicenter List (US)** . . . . . 48  
**Product service** . . . . . 49

Open the facing page when using the operating instructions.

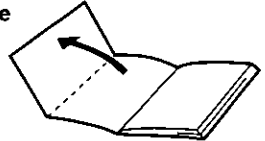

# PRECAUTIONS

Before using this unit, be sure to read the applicable items of the operating instructions and these safety suggestions carefully.

Afterwards keep them handy for future reference. Take special care to follow the warnings indicated on the unit itself as well as in the operating instructions.

## Power source

- Power Source**—The unit should be connected to a power supply only of the type described in the operating instructions or as marked on the unit. If you are not sure of the type of power supply to your home, consult your appliance dealer or local power company.  
**Do not use a car cigarette lighter socket to power the unit.**
- Polarization**—If the unit is equipped with a polarized AC power plug (a plug having one blade wider than the other), that plug will fit into the AC outlet only one way. This is a safety feature. If you are unable to insert the plug fully into the outlet, try reversing the plug. If the plug should still fail to fit, contact your electrician to replace your obsolete outlet. Do not defeat the safety purpose of the polarized plug.
- Power Cord Protection**—AC power supply cords should be routed so that they are not likely to be walked on or pinched by items placed upon or against them. Never take hold of the plug or cord if your hand is wet, and always grasp the plug body when connecting or disconnecting it.
- Overloading**—Do not overload wall outlets and extension cords as this can result in a risk of fire or electric shock.
- Nonuse Periods**—If the set is not being used for a long time, be sure to disconnect the AC power supply cord from the AC power outlet and detach the battery pack to prevent potential damage caused by battery leakage.
- Attachments**—Do not use attachments not recommended by the unit manufacturer as they may cause hazards.

## Maintenance

Disconnect this unit from the AC outlet before cleaning.

Clean the cabinet, panel and controls with a soft cloth lightly moistened with a mild detergent solution.

Do not use any type of abrasive pad, scouring powder or solvent such as alcohol or benzene.

## AC adaptor

This AC adaptor operates on AC between 100 V and 240 V.

But

- In the U.S.A. and Canada, the AC power supply cord must be connected to a 120 V AC power supply only.
- When connecting to an AC supply outside of the U.S.A. or Canada, use a plug adaptor to suit the AC outlet configuration.
- When connecting to a supply of greater than AC 125 V, ensure the cord you use is suited to the voltage of the AC supply and the rated current of the AC adaptor.
- Contact an electrical parts distributor for assistance in selecting a suitable AC plug adaptor or AC cord set.

## Batteries

- Battery pack (Lithium ion battery pack)**
  - Use this unit to recharge the battery pack.
  - Do not use the battery pack with equipment other than the specified player.
  - Do not use, charge or leave the battery pack in locations where there is static electricity.
  - Do not use the player outside if it is snowing or raining. (The battery pack is not waterproof.)
  - Do not get dirt, sand, liquids, or other foreign matter on the terminals.
  - Do not touch the plug terminals (+ and -) with metal objects.
  - Do not disassemble, remodel, heat or throw into fire.
- Button-type battery (Lithium battery)**
  - Insert with poles aligned.
  - Do not touch the terminals (+ and -) with metal objects.
  - Do not disassemble, remodel, heat or throw into fire.
  - Keep out of reach of children.

If any electrolyte should come into contact with your hands or clothes, wash it off thoroughly with water.

If any electrolyte should come into contact with your eyes, never rub the eyes.

Rinse eyes thoroughly with water, and then consult a doctor.

### 3. Disposing of the batteries

Check and follow your local regulations before disposal.

## Installation

- Water and Moisture**—Do not use this unit near water—for example, near a bathtub,

# Listening caution



washbowl, swimming pool, or the like. Damp basements should also be avoided.

- 2. Condensation**—Moisture may form on the lens in the following conditions...
  - immediately after a heater has been turned on.
  - in a steamy or very humid room.
  - when the unit is suddenly moved from a cold environment to a warm one. If moisture forms inside this unit, it may not operate properly. To correct this problem wait about one hour for the moisture to evaporate.
- 3. Heat**—Never use or place this unit or battery near a heat source. Do not leave it in an automobile exposed to direct sunlight for a long time with the doors and windows closed as this may deform the cabinet.
- 4. Foreign Material**—Care should be taken so that objects do not fall into and liquids are not spilled into the unit. Do not subject this unit to excessive smoke, dust, mechanical vibration, or shock.

## Service

- 1. Damage Requiring Service**—The unit should be serviced by qualified service personnel when:
  - (a) The AC power supply cord or AC adaptor is damaged; or
  - (b) Objects have fallen or liquid has spilled into the unit; or
  - (c) The unit has been exposed to water; or
  - (d) The unit does not appear to operate normally or exhibits a marked change in performance; or
  - (e) The unit has been dropped, or the enclosure damaged.
- 2. Servicing**—The user should not attempt to service the unit beyond that described in the operating instructions. All other servicing should be referred to authorized service personnel.

**For the address of an authorized servicenter:**  
*In the U.S.A., call 1-800-211-7262, e-mail [consumerproducts@panasonic.com](mailto:consumerproducts@panasonic.com), or visit [www.panasonic.com](http://www.panasonic.com)*  
*In Canada, call 1-800-561-5505 or visit [www.panasonic.ca](http://www.panasonic.ca)*
- 3. Replacement parts**—When parts need replacing, ensure the servicer uses parts specified by the manufacturer or parts that have the same characteristics as the original parts. Unauthorized substitutes may result in fire, electric shock, or other hazards.
- 4. Safety check**—After repairs or service, ask the servicer to perform safety checks to confirm that the unit is in proper working condition.

Do not play your headphones or earphones at a high volume. Hearing experts advise against continuous extended play.

If you experience a ringing in your ears, reduce volume or discontinue use.

Do not use while operating a motorized vehicle. It may create a traffic hazard and is illegal in many areas.

You should use extreme caution or temporarily discontinue use in potentially hazardous situations.

Even if your headphones or earphones are the open-air type designed to let you hear outside sounds, don't turn up the volume so high that you can't hear what's around you.

Sound can be deceiving. Over time your hearing "comfort level" adapts to higher volumes of sound. So what sounds "normal" can actually be loud and harmful to your hearing.

Guard against this by setting your equipment at a safe level BEFORE your hearing adapts.

To establish a safe level:

- Start your volume control at a low setting.
- Slowly increase the sound until you can hear it comfortably and clearly, and without distortion. Once you have established a comfortable sound level:
- Set the dial and leave it there.

### CAUTION:

The batteries used in this device may present a risk of fire or chemical burn if mistreated. Do not disassemble or incinerate the batteries. Do not heat the batteries above the following temperatures.

**Button-type battery** . . . . .100 °C (212 °F)

**Battery pack** . . . . .60 °C (140 °F)

Do not recharge the button-type battery. Replace only with Panasonic part number indicated below:

**Button-type battery** (Lithium battery)

(for remote control) . . . . .CR2025

**Battery pack** (Lithium ion battery pack)

For U.S.A.: **CGP-H501A/1B**

For Canada: **CGP-H501C/1B**

Use of other batteries may present a risk of fire or explosion.

# Disc information

 Discs supported by this unit		 Discs not supported by this unit
DVD-Audio 		<ul style="list-style-type: none"> <li>• DVD-Video with a region number other than "1" or "ALL" (See below.)</li> <li>• Photo CD      • CD-R      • VSD</li> <li>• PAL system DVD-Video* and Video CDs.</li> <li>• CD-RW      • CDV      • DVD-ROM</li> <li>• DVD-RW      • CD-G      • DVD-R</li> <li>• DVD+RW      • DVD-RAM      • CVD</li> <li>• SVCD      • CD-ROM      • Divx Video Disc</li> <li>• SACD      etc.</li> </ul>
DVD-Video 		
Video CD 	Audio CD 	
<div style="border: 1px dashed black; padding: 5px;"> <p><b>Do not try to play Photo CD or CD-R. Data on the disc may be damaged.</b></p> </div>		

\*When playing DVD-Audio, video output is cut off and only the audio is played. "AOP" (Audio Only Play) lights on the unit's display to indicate this mode is on.

## ■ Region number supported by this unit (DVD-Video only)

Region numbers are allocated to DVD players and DVD-Video according to where they are sold.

- The region number of this unit is "1".
- This unit will play DVD-Video marked with labels containing the region number "1" or "ALL".

Example:



Read the disc's instructions carefully.

## ■ Playing DVDs and Video CDs

The producer of the material can control how these discs are played. This means that you may not be able to control play of a disc with some operations described in these operating instructions. Read the disc's instructions carefully.

## ■ How the picture appears on the LCD

The picture shown on the LCD depends on the display mode and the aspect ratio recorded on the disc (⇒ page 23).

- The functions depend on the disc being played. These marks indicate the functions available.

**DVD-A**  
(DVD-Audio)

**DVD-V**  
(DVD-Video)

**VCD**  
(Video CD)

**CD**  
(Audio CD)

## Before enjoying DVD/Video CD/CD

The On-Screen menu language of your player has been factory preset to English. You can change the menu language to French or Spanish. Refer to "3 Menu Language" on page 27.

In these instructions, it is assumed that English has been selected as the menu language.



# Disc and unit handling precautions

## Concerning discs

Do not use irregularly shaped discs, such as heart-shaped. (These discs can damage the unit.)

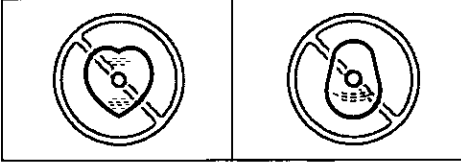

### How to hold a disc

Do not touch the recorded shiny surface.

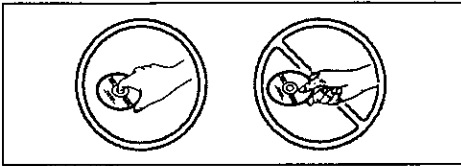

### If the surface is dirty

Wipe it with a damp cloth and then wipe dry. Wipe from the center toward the circumference.

Play surface (shiny surface)

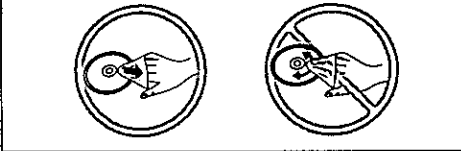

### If the disc is brought from a cold to a warm environment, moisture may form on the disc

Wipe with a soft, dry, lint-free cloth before using the disc.

### Handling precautions

- Do not write on the label side with a ball-point pen or other writing instrument.
- Do not use record cleaning sprays, benzene, thinner, static electricity prevention liquids or any other solvent.
- Do not use scratch-proof protectors or covers other than those specified for use with this unit.
- Do not attach labels or stickers to discs.
- Do not use discs with exposed adhesive from tape or left over peeled off stickers.
- Do not use discs printed with label printers available on the market.

### Do not place or store discs in the following places

- Locations exposed to direct sunlight
- Humid or dusty locations
- Locations directly exposed to the heat from a heating appliance

## To prevent damage

Avoid the following;

- Spraying flammable insecticides near the unit,
- Pressing the LCD,
- Touching the lens and other parts of the laser pickup.

Do not use the unit in the following places:

- Sandy places such as beaches,
- On top of cushions, sofas, or hot equipment such as amplifiers.

Do not rest the unit on your lap for a long time while using it. The unit can become hot and cause burns.

## Maintenance

### To clean this unit, wipe with a soft, dry cloth.

If the surfaces are extremely dirty, use a soft cloth dipped in a soap-and-water solution or a weak detergent solution.

- Use eyeglass cleaner to remove stubborn dirt from the LCD.
- Never use alcohol, paint thinner or benzene to clean this unit.
- Before using chemically treated cloth, read the instructions that came with the cloth carefully.

### Maintenance of the lens

- If dust is attached to the lens, remove dust carefully with an air blower for camera lenses (optional).
- Be careful not to touch the lens with your fingers.

## Preparing the remote control

### Insert the battery (Lithium battery)

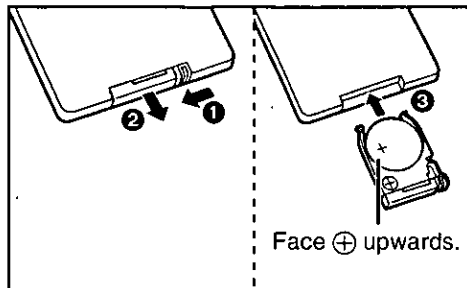

### ■ Replacing the button-type battery

The battery normally lasts for about a year. Replace if the remote control fails to operate the unit when used within the operation range.

#### Note

Refer to "PRECAUTIONS" on pages 6 and 7.

## Operation range

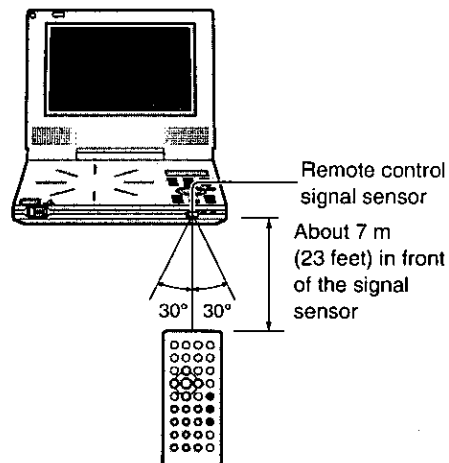

#### Note

- Do not expose the remote control signal sensor to bright light.
- Do not place obstacles between the remote control signal sensor and the remote control.
- Do not use another unit's remote control at the same time.

## Power supply

### Using the AC adaptor

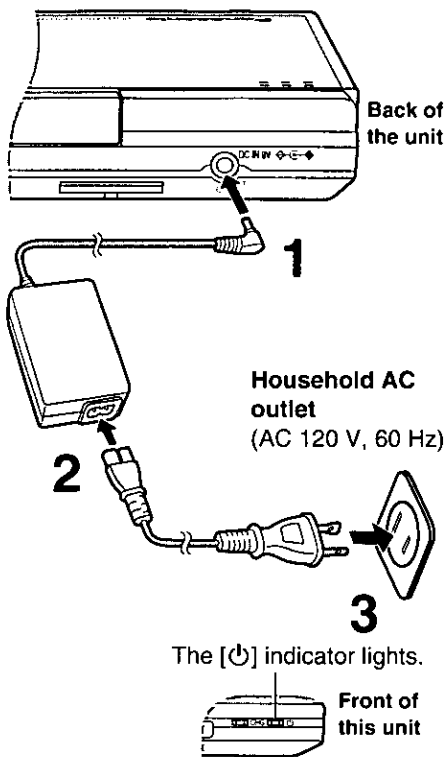

The [⏻] indicator lights.

#### Note

Refer to "PRECAUTIONS" on page 6.

The unit is in the standby condition (the [⏻] indicator lights) when the AC power supply cord is connected. The primary circuit is always "live" as long as the AC adaptor is connected to an electrical outlet.

### ■ When the unit is not going to be used for a long time

The unit consumes 2 W when in standby mode.

To conserve power, disconnect the AC power supply cord from the AC outlet.

## Using the battery pack (Lithium ion battery pack)

- Charge the battery pack before using it for the first time.
- For replacement, see page 4 "Optional accessories".

### ■ To attach the battery pack

- 1 Confirm that the marks on the left side of the unit and battery match.

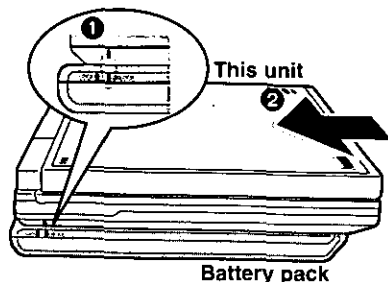

Fit the battery pack firmly so it clicks into place. Ensure the mark on the unit matches the LOCK mark on the battery pack.



### ■ To recharge the battery pack

Connect to the household AC outlet while the battery pack is attached (⇒ page 10).

- The battery pack can only be recharged when the unit is off (⇒ page 13, "To turn the unit off").

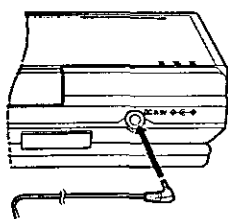

Front of this unit  
The [CHG] and [⏻] indicators light.



#### Note

Refer to "PRECAUTIONS" on pages 6 and 7.

**Recharging is complete when [CHG] goes out**

Disconnect the AC power supply cord and AC adaptor.

### ■ To detach

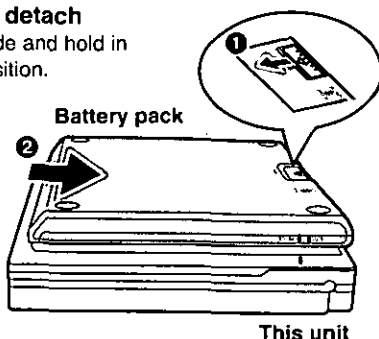

- 1 Slide and hold in position.



### ■ Recharging and play times

Recharging (at 20 °C (68 °F))	Play time	
	LCD on	LCD off
Approx. 4 hours 30 min.	Approx. 5 hours*	Approx. 7 hours

- \*When brightness is set to the lowest level (⇒ page 23). When brightness is set to "0": Approx. 4 hours
- Times shown above depend on operating conditions.
- The charge is shown on the unit's display during charging. Use this indicator as a guide.

Flashes  → Flashes  →   
Low Charging complete

### ■ Confirm the battery charge on the unit's display

 →  →  → Flashes   
Full Low Recharge

### ■ If play time dramatically reduces after recharging

The battery pack has reached the end of its service life (it can be recharged about 300 times).

### ■ If the unit is not to be used for a long time

- Detach the battery pack. (Even if the unit is off, it still uses some power. This can lead to over discharging of the battery and malfunction.)
- Recharge the battery pack when you are ready to use it again.

# Basic play

Prepare the power supply (⇒ pages 10 and 11).

1

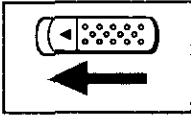

Slide the lock release and open the outer cover.



2

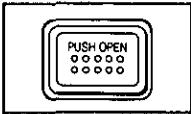

Press [PUSH OPEN] to open the disc lid and insert a disc with the side you want to play label up.

Close the disc lid by hand.

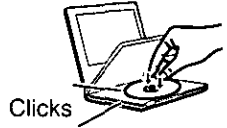

Clicks

3

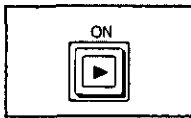

Press and hold [▶, ON] to start play.

The unit comes on automatically. See below if a menu appears.

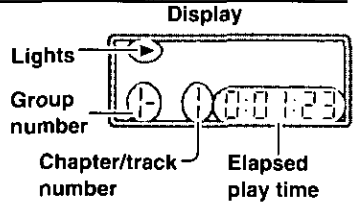

4

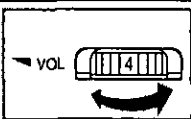

Adjust the volume.

## Using menus: Basic operations

Example:

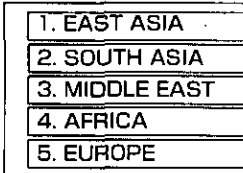

Press the remote control's numeric buttons to select an item.

• With DVDs, you can also select items with the cursor jockey [▲, ▼, ◀, ▶] and press [ENTER] to confirm.

■ Selecting an item numbered 10 and over with the remote control's numeric buttons

e.g. 10: [≧10]→[1]→[0]

e.g. 25: [≧10]→[2]→[5]

■ Other menu operations

Operation of menus differs from disc to disc, so read the disc's instructions for details.

[▶▶] : To move to the next menu

[◀◀] : To return to the previous menu

[TOP MENU]: To return to the first menu

[MENU] : To show menus

[RETURN] : To show menus

■ “⊙” appears on the LCD

This indicates that an operation is not allowed by the unit or disc at that time.

■ When the disc ends

If you have finished using the unit, turn it off to conserve power (⇒ page 13, “To turn the unit off”).

## Note

• The surface of the unit may become warm if it is used for a long time, but this is normal and not an indication of malfunction.

• The disc is still spinning while a menu is on the LCD. Press [■] if you have finished viewing.

## ■ To turn the unit on

The unit can be turned on as follows.

### <On the main unit>

ON/OFF  HOLD Slide [ON/OFF, HOLD] to "ON/OFF" until the display is turned on.



### <On the remote control>

POWER  Press [POWER].

The [POWER] indicator on the unit flashes to indicate the unit is on when the monitor's mode is set to "4 (Off)" (→ page 23) or the disc lid is closed.

## ■ To turn the unit off

The unit can be turned off as follows. The [POWER] indicator lights when you are using the AC adaptor.

### <On the main unit>

ON/OFF  HOLD Slide [ON/OFF, HOLD] to "ON/OFF" until the display is turned off.



### <On the remote control>

POWER  Press [POWER].

## Note

- You cannot use the remote control to turn the unit on when it is being powered by the battery pack.
- The unit automatically turns off after being stopped for 15 minutes (5 minutes when the battery pack is being used) to save power. (**Auto power-off function**)

## ■ To prevent accidental operation

ON/OFF  HOLD Slide [ON/OFF, HOLD] to "HOLD".



In the hold mode, the unit does not respond when you press the buttons. If you press a button in the hold mode, "HOLD" appears on the unit's display and the [POWER] indicator flashes.

## To release:

Slide [ON/OFF, HOLD] to "ON/OFF".

## Stopping play

During play

Press [STOP].

The position you stopped play at is recorded by the unit when "▶" is flashing on the unit's display.

Flashes



While "▶" is flashing on the unit's display, press [▶] to start play from where you stopped it (**Resume function**).

If you are playing DVD-Video, the following display also appears.

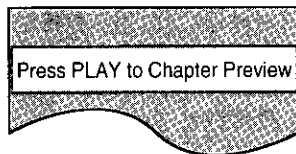

Pressing [▶] while this is displayed activates the Chapter Preview feature.

If you do not press [▶], the message disappears and play starts from where you stopped it.

## Chapter Preview:

The beginning portions of each chapter up to the current one are played. Full play resumes from the point where you stopped play. (Chapter Preview feature works only within a title.)

## ■ To cancel Resume function

Press [STOP].

- The DVD-Audio group is stored.

## Note

- The resume function does not work if the disc's play time is not displayed.
- The resume position remains in memory even if the unit is off.
- It is cleared if you open the disc lid.

## Basic play

### Pausing play

**DVD-A DVD-V VCD CD**

During play  
Press [II].

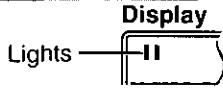

- Press [▶] to resume play.

### Skipping chapters and tracks

**DVD-A DVD-V VCD CD**

While playing or paused

Press [◀◀] (backward) or [▶▶] (forward).

Each press increases the number of skips.

#### Position being played

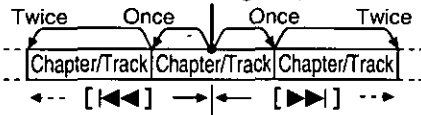

### Slow motion

**DVD-A DVD-V VCD**

<On the main unit>

While paused

Press and hold [◀◀] (backward: DVD only) or [▶▶] (forward).

The slow motion speed increases in 5 steps if you continue to hold the button down.

<On the remote control>

While paused

Press [◀◀] (backward: DVD only) or [▶▶] (forward).

Each press increases the speed of the slow motion in 5 steps.

- Press [▶] to resume play.
- Only the motion picture parts of DVD-Audio are affected.

#### Note

If you press [◀◀, ▶▶] or [◀◀, ▶▶] during menu play of video CDs with playback control (⇒ page 46), the unit may not perform properly.

### Fast forward and rewind—SEARCH

**DVD-A DVD-V VCD CD**

<On the main unit>

During play

Press and hold [◀◀] (backward) or [▶▶] (forward).

The search speed increases in 5 steps if you continue to hold the button down.

<On the remote control>

During play

Press [◀◀] (backward) or [▶▶] (forward).

Each press increases the speed of the search in 5 steps.

- Press [▶] to resume play.
- Audio will be heard during fast-forward and rewind. (Some discs do not output audio.) You can turn this audio off if you want to (DVD-Video and Video CDs only, ⇒ page 28, "9 Other Settings").

### Frame-by-frame viewing

**DVD-A DVD-V VCD**

While paused

Use the cursor jockey [◀] (backward: DVD only) or [▶] (forward).

- Press and hold to move the frames in succession.
- Press [▶] to resume play.
- You can also move forward frame-by-frame if you press [II].
- Only the motion picture parts of DVD-Audio are affected.

## Selecting groups to play

### DVD-A

#### Groups

The tracks on DVD-Audio are divided into groups. Some discs contain bonus groups that you can play by entering a password.

- 1** While stopped or playing  
Press [GROUP].

The group changes each time you press the button.



- You can also select groups with the remote control's numeric buttons.

- 2** Press [▶].

Play starts from the first track in the group you selected.

You can only select bonus groups while stopped. Perform the following steps if you selected a bonus group.

#### ■ Playing bonus groups

1. Enter the 4-digit password with the remote control's numeric buttons. (Erase a number you entered in error by pressing [CANCEL] on the remote control.)
  - See the disc's jacket for the password.
2. Press [ENTER].  
Now you can select the track.
  - You can use the cursor jockey [▲, ▼] to select a track to play.
3. Press [▶] or [ENTER].
  - If you enter the wrong password, the previous screen will be displayed. Start again from the beginning.
  - Once you have entered the password, you can play the bonus group as many times as you like until the disc is removed from the unit.

Use the "All group play" feature to play all the tracks on the disc (→ page 16).

## Starting play from a selected title or track

Remote control only

### DVD-A DVD-V VCD\* CD

While stopped or playing

#### Press the numeric buttons.

Play starts from the selected title/track.

(See below if the disc has playback control.)

- With DVD-Video, this only works while stopped unless it is a karaoke disc.
- When playing DVD-Audio and you want to start play from a track in a different group, select the group first (See left).
- Depending on the disc, and how it is being played, this may not work.

#### ■ \*When playing Video CDs with playback control

Cancel menu play before performing the above operation.

1. Press [■] during play so "P bL" on the unit's display goes out.
2. Press the numeric buttons (See above)

#### To restore menu play

While stopped

1. Press [■] to clear "▶" on the unit's display.
2. Press [▶].

The "P bL" indicator on the unit's display comes on.

## Returning to a menu

### DVD-A DVD-V VCD

The actual contents of menus differ from disc to disc, so here we explain only the basic operations.

During play

Press [TOP MENU]. (DVD-Audio)

Press [MENU]. (DVD-Video\*)

Press [RETURN]. (Video CD)

- \*When you are playing a DVD-Video with multiple menus  
You can also return to a menu by pressing [TOP MENU].

- The menus displayed when you press [MENU] and [TOP MENU] may differ.

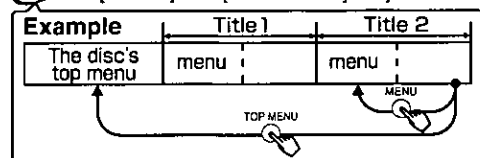

#### Note

This does not work while playing PAL system DVD-Audio ("AOP" lights on the unit's display).

# Other play modes

While stopped

Press [PLAY MODE] on the remote control to select the play mode.

The mode changes each time you press the button.

If "⊙" appears on the LCD, press [■] to clear "▶" on the unit's display, then press [PLAY MODE].

Example: DVD-Audio

- A** To play all the groups in succession (All group play)

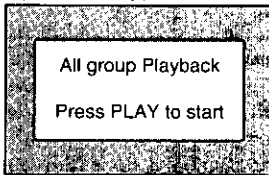

- B** To play a maximum of 32 tracks in a programmed order (Program play)

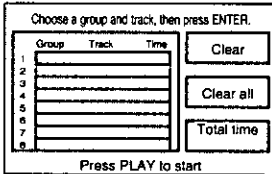

- C** To play tracks randomly (Random play)

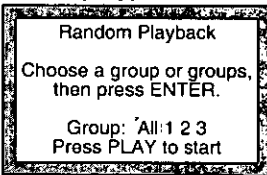

Normal play mode

Select the screen for the mode then follow the procedures in the next column to start play.

- To restore normal play

While stopped

1. Press [■] to clear "▶" on the unit's display.
2. Press [PLAY MODE] on the remote control to select normal play.
3. Press [▶].

- When play finishes

The disc stops and the screen corresponding to the play mode reappears.

## A All group play

DVD-A

Press [▶].

## B Program play

DVD-A

VCD

CD

- 1** Press [ENTER].

(DVD-Audio only)

- 2** Use the cursor jockey [▲, ▼] to select a group and press [ENTER].

- 3** Use the cursor jockey [▲, ▼] to select a track and press [ENTER].

Each time you use the cursor jockey [▲, ▼],

1 ← 2 ← ----- → All  
↑ ----- ↑

Repeat steps 1, 2 and 3 to program other tracks.

• Instead of performing steps 1, 2 and 3 above, you can also use the remote control's numeric buttons to select a group or track.

• "Total time" tells you the total time of the programmed tracks.

• All the tracks on a disc are selected when you select "All" (All the tracks in the selected group with DVD-Audio).

- 4** Press [▶].



## To change the program

While stopped

Press [■] to return to the program screen. Now perform the following operations.

### • To change program items

1. Use the cursor jockey [▲, ▼] to highlight the group or track.
2. Repeat steps 1, 2, and 3 on page 16.

### • To clear items from the program

1. Use the cursor jockey [▲, ▼] to highlight the track.
2. Press [CANCEL] on the remote control.

• Alternatively you can select "Clear" and press [ENTER].

### • To erase the whole program

Use the cursor jockey [▲, ▼, ◀, ▶] to highlight "Clear all" and press [ENTER].

## C Random play

### DVD-A VCD CD

- 1 (DVD-Audio only) Use the cursor jockey [◀, ▶] to select a group and press [ENTER].

- You can select more than one group.
- You can also select groups with the remote control's numeric buttons.

## 2 Press [▶].

### ■ To clear a group

1. Use the cursor jockey [◀, ▶] to select the group you want to clear.
  2. Press [CANCEL] on the remote control or [ENTER].
- Groups can also be erased by entering the group number with the remote control's numeric buttons.

### Note

- The contents of the program are saved in memory until the unit is turned off or the disc lid is opened.
- If you select bonus groups on DVD-Audio during program or random play, you will have to enter a 4-digit password (⇒ page 15).

# Switching vocals ON or OFF for karaoke discs

Remote control only

### DVD-V VCD (Karaoke discs)

### Preparation

Connect the unit to an amplifier that has a microphone jack (⇒ pages 34–36).

## 1 During play Press [AUDIO].

(DVD-Video)

(Video CD)

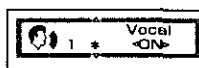

- ## 2 Use the cursor jockey [◀, ▶] (DVD-Video)/[▲, ▼] (Video CD), or press [AUDIO] (Video CD only) to change the audio mode.

### DVD-Video karaoke disc (Solo)

[---] : Vocal OFF (for karaoke)

[ON] : Vocal ON

### DVD-Video karaoke disc (Duet)

[---] : Vocal OFF (for karaoke)

[1+2]: Vocal 1 and 2 ON

[V1] : Vocal 1 only ON (for duet)

[V2] : Vocal 2 only ON (for duet)

### VCD karaoke disc

[LR] : Vocals (Vocals seem to come from the right)

[L] : No Vocals (for karaoke)

[R] : Vocals (Vocals seem to come from both left and right)

### ■ To clear the on-screen display

Press [ENTER].

The on-screen icons will disappear automatically if nothing is selected.

# Enjoying virtual surround effects with headphones or 2 speakers

## DVD-V

(Dolby Digital, 2 or more channels)

### Preparations

- Connect headphones or 2 external speakers (⇒ pages 31, 36).
- Turn off the surround effects on the equipment you have connected.

### Virtual Surround Sound (V.S.S.)

V.S.S. adds breadth to sound, allowing you to enjoy a surround-like effect even if you are using only 2 front speakers or headphones.

There are 2 V.S.S. modes

V.S.S. : for 2 external speakers

Headphone V.S.S.: for headphones (factory preset)

### If the disc has surround signals recorded on it

As well as sound having more breadth, surround sound will also seem to come from non-existent speakers to the side of the listener.

### To get the most from V.S.S.

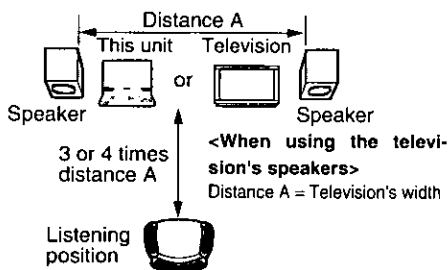

During play

**Press [V.S.S.] on the remote control to select the V.S.S. level.**

The level changes each time you press the button. The level is shown on the unit's display.

1 (Natural effect) → 2 (Emphasized effect)

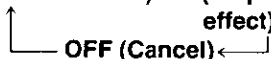

- You can also use the On-Screen Menu Icons to perform this operation. (⇒ page 21, "V.S.S. mode/V.S.S. level")

### ■ To change the V.S.S. mode

1. During play

Press [DISPLAY] to show the On-Screen Menu Icons (⇒ page 21) on the LCD and highlight the V.S.S. icon with the cursor jockey [◀, ▶].



2. Select the V.S.S. mode with the cursor jockey [▲, ▼].

<V.S.S.>

When using speakers



<Headphone V.S.S.>

When using headphones



Use the appropriate setting for the connections you have made.

### Note

- On the unit's display, "SP" is displayed when using V.S.S. and "HP" is displayed when using headphone V.S.S.

Flashes, then lights

- V.S.S. will not work, or will have less effect, with some discs.
- V.S.S. may cause distortion with some discs. Turn V.S.S. off if this occurs.
- The speakers on this unit will not produce any discernable effect.

On-Screen Menu Icons are long thin menus that contain information about the disc or unit. These menus allow you to perform operations by changing this information.

## ■ Operations available only with On-Screen Menu Icons

Elapsed play time, Time display mode, Still picture page number, A-B repeat play, Repeat play, Dialogue Enhancer, Marker, V.S.S. mode (For details, ➡ pages 20 and 21)

## Basic operation

- 1 While stopped or playing  
Press [DISPLAY] to select the On-Screen Menu Icons.

The screen changes each time you press the button.

Example: DVD-Video

### ➔ Icons for disc information:

(➡ page 20)

You can change groups, chapters, titles and tracks, or select different angles or soundtrack and subtitle languages.

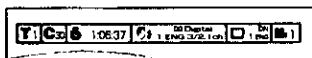

### Icons for unit information:

(➡ page 21)

You can start repeat play or mark parts you want to play again.

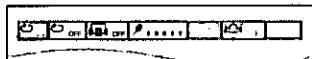

### Shuttle screen:

(➡ page 22)

You can fast forward, rewind, or start slow motion play.

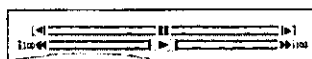

On-Screen Menu Icons cleared

- 2 Use the cursor jockey [▲, ▼, ◀, ▶] to select the item.

The item is highlighted in yellow.

- 3 Use the cursor jockey [▲, ▼] to change the setting.

- Step 3 is not necessary when using the shuttle screen.

- You can change some items with the remote control's numeric buttons.

- If the change doesn't take effect, press [ENTER] or [▶].

## ■ To clear the on-screen display

Press [RETURN] or [CANCEL] on the remote control.

## Note

- If part of the On-Screen Menu Icons is cut off or fails to appear, go to the initial settings menu to change the position of On-Screen Messages. The color of the On-Screen Menu Icons can also be changed (➡ page 28, "4 On-Screen Messages").

- Items displayed depend on how the disc is being played and the type of disc.

- Functions that can be operated depend on how the disc is being played and the type of disc.

- "▲, ▼" around the on-screen icon means that the item can be changed using the cursor jockey [▲, ▼].

## Icons for disc information

	<b>Group/Track number</b> (DVD-Audio) Select a number to start play of the group/track.
	<b>Track number</b> (Video CD/CD) <b>Title number</b> (DVD-Video) Select a number to start play from the track/title.
	<b>Chapter number</b> (DVD-Video) Select a number to start play from the chapter.
	<b>Elapsed play time</b> (DVD) Play starts from a time you specify with the remote control's numeric buttons. <b>For example:</b> To start play from 1 hour 6 minutes and 37 seconds into the disc, [1]→[0]→[6]→[3]→[7]→[ENTER]
	<b>Time display mode</b> (DVD-Audio/Video CD/CD) Each time you use the cursor jockey [▲, ▼]: Elapsed time of current track ↔ Remaining time of current track ↑-----→ Remaining time on group/disc ←-----↑
Example: DVD-Video 	<b>Audio number</b> (DVD): Specify an audio track number. <b>a</b> Soundtrack language: For details, see below (a). <b>b</b> Signal: For details, see below (b).
	<b>Audio mode</b> (Video CD): Specify an audio channel. LR ↔ L ↔ R ↑-----↑
	<b>Still picture page number</b> (DVD-Audio) Select a number to show the still picture. You will usually return to a menu if "Return" appears and you select it.
	<b>Subtitles</b> (DVD-Video) Specify a subtitle number or turn the subtitles on and off. <b>a</b> Subtitle language: For details, see below (a).
	<b>Angle number</b> (DVD-Video) Specify an angle number.
	<b>Menu play</b> (Video CDs with playback control) (Cannot be changed here.) Indicates whether menu play (PBC) is on or off.









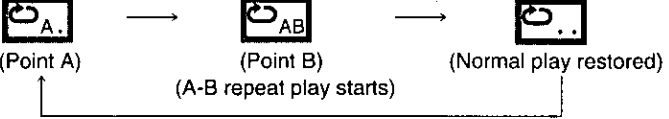

### a Audio/Subtitle language

ENG : English	POR : Portuguese
FRA : French	RUS : Russian
DEU : German	JPN : Japanese
ITA : Italian	CHI : Chinese
ESP : Spanish	KOR : Korean
NLD : Dutch	MAL : Malay
SVE : Swedish	VIE : Vietnamese
NOR : Norwegian	THA : Thai
DAN : Danish	* : Others

### b Signal type/data

PPCM/LPCM/DD Digital/DTS	: Signal type
k	: Sampling frequency (kHz)
b	: Number of bits (bit)
ch	: Number of channels
Vocal	: Vocals indication for karaoke discs
● You can switch vocals ON or OFF with the cursor jockey [▲, ▼].	
---/ON	: Solo karaoke
---/V1+V2/V1/V2	: Duet karaoke

## Icons for unit information

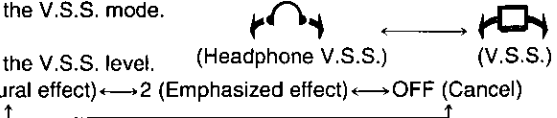
	<p><b>A-B repeat play</b> Play repeats between 2 specified points. During play Each time you press [ENTER];</p>  <ul style="list-style-type: none"><li>• This feature works only within a track/title.</li><li>• The unit automatically determines the end of a track/title as point B when the end of the track/title is reached.</li><li>• "A  B" lights on the unit's display during A-B repeat play.</li></ul>		
	<p><b>Repeat play</b> Repeat play starts after you select a type of play. (DVD-Audio/Video CD/CD) (DVD-Video) T (Track) ↔ G (Group) ↔ OFF C (Chapter) ↔ T (Title) ↔ OFF A* (All)</p>  <p>*When playing DVD-Audio in All Group, Program, or Random play modes, "A" is displayed.</p> <ul style="list-style-type: none"><li>• "1  " lights on the unit's display during Track/Chapter repeat play.</li><li>• " " lights on the unit's display during All/Group/Title repeat play.</li></ul>		
	<p><b>Play modes</b> (DVD-Audio/Video CD/CD) (Cannot be changed here.) ALL (All group)/PRG (Program)/RND (Random)/--- (Normal)</p>		
	<p><b>Dialogue Enhancer</b> (Only with DVDs recorded with Dolby Digital/DTS, 3 or more channels) • Dialogue Enhancer raises dialogue from the center channel.</p>		
	<p><b>Marker:</b> You can mark up to 5 positions that you want to play again. Press [ENTER] once, then press [ENTER] again at the point you want to mark.</p> <ul style="list-style-type: none"><li>• To select another marker, first select another marker with the cursor jockey [▶].</li><li>• All the markers are cleared when the unit is turned off or the disc lid is opened.</li></ul> <table border="0"><tr><td>■ <b>To recall a position</b> Select the marker no. with the cursor jockey [◀, ▶] and press [ENTER].</td><td>■ <b>To clear a marker</b> Select the marker no. with the cursor jockey [◀, ▶] and press [CANCEL] on the remote control.</td></tr></table>	■ <b>To recall a position</b> Select the marker no. with the cursor jockey [◀, ▶] and press [ENTER].	■ <b>To clear a marker</b> Select the marker no. with the cursor jockey [◀, ▶] and press [CANCEL] on the remote control.
■ <b>To recall a position</b> Select the marker no. with the cursor jockey [◀, ▶] and press [ENTER].	■ <b>To clear a marker</b> Select the marker no. with the cursor jockey [◀, ▶] and press [CANCEL] on the remote control.		
	<p><b>V.S.S. mode/V.S.S. level</b> (= page 18) (DVD-Video recorded with Dolby Digital, 2 or more channels)</p> <ul style="list-style-type: none"><li>• Select the V.S.S. mode.</li><li>• Select the V.S.S. level.</li></ul> 		

### Shuttle screen

Example: DVD-Video

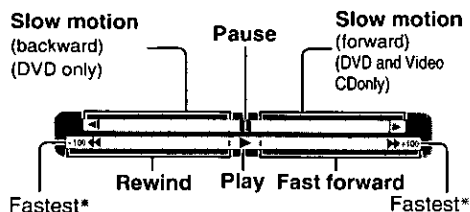

\*The numbers indicate the maximum speed and do not change when the search speed is changed.

- There are 5 speeds of fast forward, rewind, and slow motion. The speed increases if you hold the cursor jockey [◀, ▶] in position or repeat the operation.
- You can advance frame by frame if you press [▲] while the picture is paused. (DVD and Video CD)
- Slow motion play and frame advance only work with DVD-Audio if a motion picture is playing.

## Changing the monitor settings

**DVD-A** **DVD-V** **VCD**

While stopped or playing

Press **[MONITOR]** on the main unit to change the setting mode.

The setting mode changes each time you press the button.

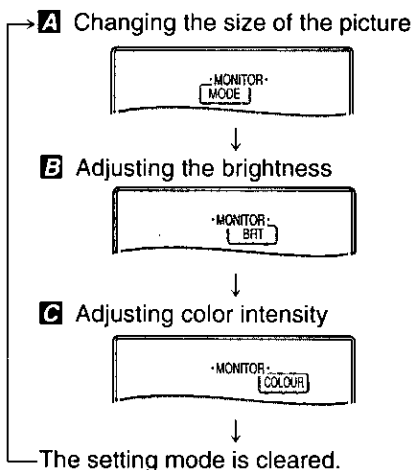

Select the indicator for the setting you want to change then follow the procedures on page 23.

Turn the indicator off after you complete the setting.

- Picture size returns to "1 (Normal)" if you turn the unit off or press [IN/OUT] while the unit is on (⇒ page 31).
- Brightness and color intensity settings are saved even if the unit is turned off unless the settings were made while the "LINE-IN" mode is on (⇒ page 31).

### Note

These changes are effective only for this unit's LCD.

Make changes to the television's settings if you have connected one.

## A Changing the size of the picture





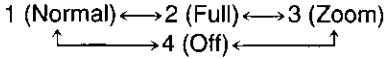



Use the cursor jockey [▲, ▼] to change the picture mode.

The mode is shown on the unit's display as follows.



### ■ The picture mode and size

The picture shown on the LCD depends on the display mode and the size recorded on the disc.

Mode	1 (Normal)	2 (Full)	3 (Zoom)	4 (Off)
<b>Wide-screen</b>	Full screen 	Full screen 	Top and bottom edges are cut off. 	Off
<b>Regular (4:3)</b>	Screen with black bands on the right and left 	The "Mode 1" screen is horizontally enlarged. 	Top and bottom edges of the "Mode 2" screen are cut off. 	Off
<b>Regular (4:3), Letterbox</b>	The picture is surrounded by a black frame. 	The "Mode 1" screen is horizontally enlarged. 	Full screen 	Off

- If you are not using the LCD on this unit, select "4 (Off)" to conserve power.
- The LCD is turned off if you close the unit.
- Horizontal lines may appear in the picture when the mode is switched to "3 (Zoom)", but this is not an indication of malfunction.

## B Adjusting the brightness

Use the cursor jockey [▲, ▼] to adjust the brightness.

–5: dark ↔ 5: light

Power consumption increases with the level of brightness.

## C Adjusting color intensity

Use the cursor jockey [▲, ▼] to adjust the color shade.

–5: dark ↔ 5: light

# Changing soundtracks, subtitle languages and angles Remote control only

## Changing soundtracks

### DVD-A DVD-V

During play

Press [AUDIO].

The audio number changes each time you press the button.

<DVD-Audio>

### Audio playing

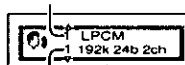

### Audio selected

(There will usually be a number "2" even if there is only one soundtrack recorded on the disc.)

<DVD-Video>

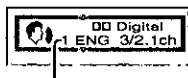

### Audio number

("-\*" is displayed if sound is not recorded on the disc.)

## Changing subtitle languages

### DVD-V

During play

Press [SUBTITLE].

The subtitle number changes each time you press the button. ("-\*" is displayed if subtitles are not recorded on the disc.)

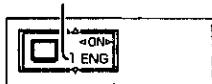

### To turn the subtitles on and off

Use the cursor jockey [◀, ▶].

## Switching angles

### DVD-V

During play

Press [ANGLE].

The angle number changes each time you press the button.

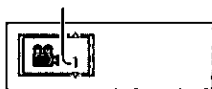

### ■ "⊘" is displayed

If you try to select a soundtrack, subtitle, or angle number that is not recorded on the disc.

### ■ To clear the on-screen display

Press [ENTER].

The on-screen icons will disappear automatically if nothing is selected.

## Note

- You can also use the cursor jockey [▲, ▼], or numeric buttons to change the number to another soundtrack/subtitle language/angle.
- The "Δ, ▽" mark around the on-screen icon is not displayed if only one soundtrack/subtitle language/angle number is recorded on DVD-Video.
- There may be a slight delay before subtitles are shown.
- You can also adjust language settings before play with the soundtrack/subtitle language settings (→ page 26, "1 Disc Languages"). These settings receive priority whenever the unit is turned on or the disc is changed.
- Some discs allow changes to soundtracks/subtitle languages/angles only by using the disc's menus.
- You can only switch angles in scenes that have multiple angles recorded. Some discs allow you to set angles before multi-angle scenes are played. Read the instructions that come with the DVD-Video.



# Changing initial settings

Change the initial settings to suit your preference and to suit the unit to the circumstances in which it is being used.

With the exception of "DVD-Video Mode" (⇒ page 29), these settings are retained in memory until they are changed, even if the unit is turned off.

## Common procedures

- 1 While stopped  
Press [ACTION] or [MENU] to display the initial settings screen.

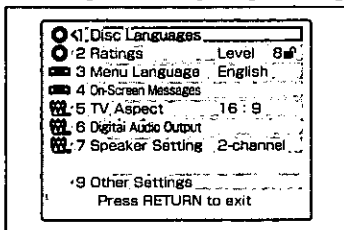

- 2 Use the cursor jockey [▲, ▼] to highlight the item/setting and press [ENTER].

The menu for the selected item is displayed.

- Some items require additional steps.

### ■ Items for initial settings

- 1 **Disc Languages** (⇒ page 26)

Change the audio soundtrack language, subtitle language and the language used for disc menus.

- 2 **Ratings** (⇒ page 27)

Change the ratings level to prevent play of discs, skip violent scenes, or replace scenes with others.

- 3 **Menu Language** (⇒ page 27)

Change the language used for the on-screen displays and initial settings menus.

- 4 **On-Screen Messages** (⇒ page 28)

Choose whether "Play", "Still" and other displays will be displayed or not, and the color and position of these displays as well as On-Screen Menu Icons.

- 5 **TV Aspect** (⇒ page 33)

Change the settings to suit the type of television you have connected.

- 6 **Digital Audio Output** (⇒ page 40)

Change the settings to suit the type of digital equipment you have connected.

- 7 **Speaker Setting** (⇒ page 38)

Change the settings to suit the type of speakers you have connected.

- 9 **Other Settings** (⇒ page 28)

Choose the kind of picture mode shown when play is paused, and various other settings to enhance your viewing experience.

### ■ To return to the previous menu

Press [RETURN].

### ■ When you are finished

Press [RETURN] as many times as necessary to clear the initial settings screen.

## 1 Disc Languages (→ page 25 for operation)

These settings allow you to choose the languages used when a DVD is played. If the language selected is not available on the disc, the language designated by each disc will be selected. There are cases where the selected language is recorded but the disc designates another language.

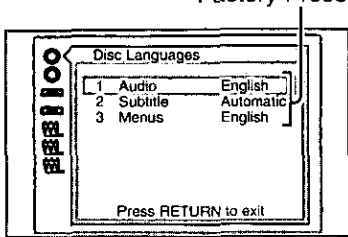

Factory Preset

### 1 Audio (DVD-Video only)

- 1 English 2 French 3 Spanish 4 Original\*1  
5 Other \*\* \*\* \*

### 2 Subtitle (DVD-Video only)

- 1 Automatic\*2 2 English 3 French 4 Spanish  
5 Other \*\* \*\* \*

### 3 Menus

- 1 English 2 French 3 Spanish  
4 Other \*\* \*\* \*

- \*1 The original language of each disc will be selected.
- \*2 If the language selected in "Audio" is actually used during play, the subtitles will not appear.
- \*3 Enter the language code with the remote control's numeric buttons and press [ENTER] if you select "Other". (See the language code list below.)

Press [CANCEL] on the remote control to erase a number you entered in error.

### Language code list

Abkhazian:	6566	Fiji:	7074	Lingala:	7678	Singhalese:	8373
Afar:	6565	Finnish:	7073	Lithuanian:	7684	Slovak:	8375
Afrikaans:	6570	French:	7082	Macedonian:	7775	Slovenian:	8376
Albanian:	8381	Frisian:	7089	Malagasy:	7771	Somali:	8379
Ameharic:	6577	Galician:	7176	Malay:	7783	Spanish:	6983
Arabic:	6582	Georgian:	7565	Malayalam:	7776	Sundanese:	8385
Armenian:	7289	German:	6869	Maltese:	7784	Swahili:	8387
Assamese:	6583	Greek:	6976	Maori:	7773	Swedish:	8386
Aymara:	6588	Greenlandic:	7576	Marathi:	7782	Tagalog:	8476
Azerbaijani:	6590	Guarani:	7178	Moldavian:	7779	Tajik:	8471
Bashkir:	6665	Gujarati:	7185	Mongolian:	7778	Tamil:	8465
Basque:	6985	Hausa:	7265	Nauru:	7865	Tatar:	8484
Bengali, Bangla:	6678	Hebrew:	7387	Nepali:	7869	Telugu:	8469
Bhutani:	6890	Hindi:	7273	Norwegian:	7879	Thai:	8472
Bihari:	6672	Hungarian:	7285	Oriya:	7982	Tibetan:	6679
Breton:	6682	Icelandic:	7383	Pashto, Pushto:	8083	Tigrinya:	8473
Bulgarian:	6671	Indonesian:	7378	Persian:	7065	Tonga:	8479
Burmese:	7789	Interlingua:	7365	Polish:	8076	Turkish:	8482
Byelorussian:	6669	Irish:	7165	Portuguese:	8084	Turkmen:	8475
Cambodian:	7577	Italian:	7384	Punjabi:	8065	Twi:	8487
Catalan:	6765	Japanese:	7465	Quechua:	8185	Ukrainian:	8575
Chinese:	9072	Javanese:	7487	Rhaeto-Romance:	8277	Urdu:	8582
Corsican:	6779	Kannada:	7578	Romanian:	8279	Uzbek:	8590
Croatian:	7282	Kashmiri:	7583	Russian:	8285	Vietnamese:	8673
Czech:	6783	Kazakh:	7575	Samoan:	8377	Volapük:	8679
Danish:	6865	Kirghiz:	7589	Sanskrit:	8365	Welsh:	6789
Dutch:	7876	Korean:	7579	Scots Gaelic:	7168	Wolof:	8779
English:	6978	Kurdish:	7585	Serbian:	8382	Xhosa:	8872
Esperanto:	6979	Laotian:	7679	Serbo-Croatian:	8372	Yiddish:	7473
Estonian:	6984	Latin:	7665	Shona:	8378	Yoruba:	8979
Faroese:	7079	Latvian, Lettish:	7686	Sindhi:	8368	Zulu:	9085

## 2 Ratings (→ page 25 for operation)

You can limit play of DVD-Video which are unsuitable for some audiences, for example, children.

Play and changes to the settings are not possible unless a password is entered.

Factory Preset

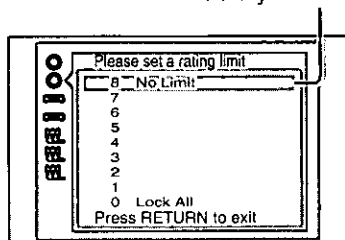

**Level 8** : All DVD-Video can be played.

**Level 7 to 1** : Prevents play of DVD-Video with ratings recorded on them (those that contain adult or violent scenes).

**Level 0** : Play of all DVD-Video is prohibited.

• Enter your 4-digit password with the remote control's numeric buttons and press [ENTER] if you select level 7 or below. (This locks the unit.) Press [CANCEL] on the remote control to erase a number you entered in error.

When the level is "7" to "0"

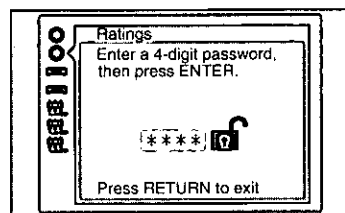

### Note

• When the rating is locked, the settings cannot be changed unless the correct password is entered. Therefore, do not forget your password.

• Select "0" to prevent play of discs that do not have ratings recorded on them.

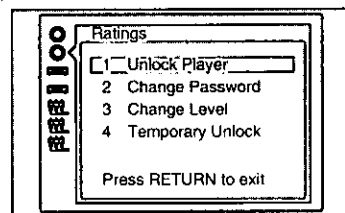

### ■ Changing ratings (When the level is "7" to "0")

First enter your 4-digit password with the remote control's numeric buttons and press [ENTER].

**1 Unlock Player** : To unlock the unit (the rating level returns to "8")

**2 Change Password** : To change the password

**3 Change Level** : To change the rating level

**4 Temporary Unlock** : To unlock the unit temporarily

• If you select "4 Temporary Unlock", the rating is unlocked temporarily only for the current disc. The unit is locked again when the disc lid is opened or the unit is turned off.

## 3 Menu Language (→ page 25 for operation)

You can change the language used for on-screen messages ("Play", etc.) and these menus.

Factory Preset

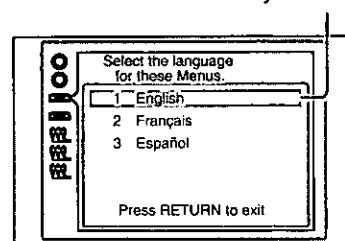

**1 English**

**2 Français**

**3 Español**

### 4 On-Screen Messages (⇒ page 25 for operation)

You can choose to display on-screen messages or not, and you can choose their color and position.

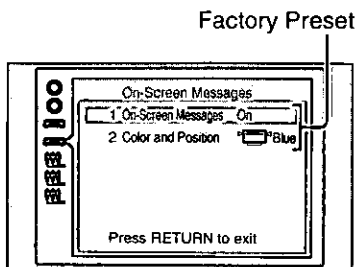

#### 1 On-Screen Messages

On/Off

#### 2 Color and Position

1  Blue

2  Violet

3  Green

4  Blue\*

5  Violet\*

6  Green\*

\*Select if the top of the screen is cut off.

### 9 Other Settings (⇒ page 25 for operation)

The following special settings can be made.

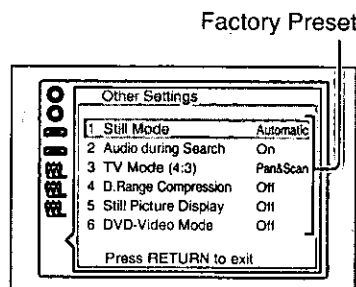

#### 1 Still Mode (⇒ page 29)

You can select either "Field still" or "Frame still" in the still picture mode (⇒ page 46 for the difference between "Field Still" and "Frame Still").

#### 2 Audio during Search (⇒ page 29)

You can choose whether audio is heard during search (forward) at the initial scan speed or not. (DVD-Video and Video CD)

#### 3 TV Mode (4:3) (⇒ page 29)

You can choose how software made for a wide-screen television (16:9) is displayed on a conventional TV (4:3).

#### 4 D. (Dynamic) Range Compression (⇒ page 29)

You can compress the dynamic range (the difference between the loudest sound and the softest sound). (Dolby Digital DVD-Video only)

#### 5 Still Picture Display (⇒ page 29)

You can display the picture type I, P or B in the still picture mode. (DVD-Video only)

#### 6 DVD-Video Mode (⇒ page 29)

You can select whether to play DVD-Audio in a similar fashion to DVD-Video or not.

### <Still Mode>

- 1 Automatic:** The unit automatically selects field still or frame still.
- 2 Field:** The unit shows field stills. Select this setting when jittering occurs when "1 Automatic" is selected.
- 3 Frame:** The unit shows frame stills. Select if small text or fine patterns cannot be seen clearly when "1 Automatic" is selected.

### <Audio during Search>

- 1 On**
- 2 Off:** Select if you do not want audio during search.

#### Note

- Audio is heard at any scanning speed (forward/backward) when playing DVD-Audio and CDs, regardless of the setting.
- Audio is not heard at any scanning speed (forward/backward) when playing DTS CDs, regardless of the setting.

### <TV Mode (4:3)>

#### 1 Pan & Scan:

The picture is shown with either one or both sides cut off.



#### 2 Letterbox:

Black bands appear at the top and bottom of the screen.



#### Note

The "Pan & Scan" or "Letterbox" specifications on discs have priority.

### <D. (Dynamic) Range Compression>

(⇒ page 46)

- 1 Off**
- 2 On:** Select when viewing discs at low volume, such as late at night.

### <Still Picture Display>

The picture type will be displayed as "I", "P" or "B" (⇒ page 46).

- 1 Off**
- 2 On:** Indicates the picture type in the still picture mode.

Example: P-picture

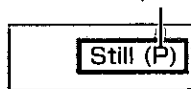

### <DVD-Video Mode>

- 1. Off:** DVD-Audio discs are played as DVD-Audio discs.
- 2. On:** DVD-Audio discs are played in a similar fashion to DVD-Video.

#### Note

The setting reverts to "Off" if you open the disc lid or turn the unit off.

# Connecting other equipment

Refer to the relevant pages for connection. Initial settings that need to be changed are indicated in inverted commas (" ").

What you want to do	How to accomplish it	Initial settings	Reference page
Connect a television to enjoy a larger screen		"5 TV Aspect"	32, 33
Enjoy Dolby Digital and DTS surround sound with 3 or more speakers	<b>Analogue connection</b> Use the unit's built-in decoders and connect to an amplifier with 5.1-channel inputs.	"7 Speaker Setting"	34, 38
	<b>Digital connection</b> Connect digitally and use the decoder in another piece of equipment.	"6 Digital Audio Output"	35, 40
Connect 2 speakers to enjoy stereo sound	<b>Analogue connection</b> Connect to a mini-system or amplifier (including Dolby Pro Logic amplifiers).	"7 Speaker Setting"	36, 38
	<b>Digital connection</b> Connect digitally to a mini-system or amplifier.	"6 Digital Audio Output"	36, 40
Record to a cassette or MD deck	Analogue recording	"7 Speaker Setting"	37, 38
	Digital recording	"6 Digital Audio Output"	37, 40
Use headphones			31
View the images from a video camera on this unit's LCD			31

Peripheral equipment and cables shown on pages 31 to 36 sold separately unless otherwise indicated.

## Note

- This unit's speakers are off when the LCD is closed. Close the LCD if you connect the unit to a television and external speakers.
- If digital connection is used, DVD-Audio linear PCM signals are converted to 48 kHz for output. Use analogue connection to enjoy high quality 192 kHz and 96 kHz audio.

"192 kHz" lights on the unit's display to indicate 192 kHz software is being played.



## Preparations

- Disconnect all units from the AC power supply before commencing connection.
- Read through the instructions before connecting other equipment.

# Using headphones

## Preparations

- Turn down the volume before connection, and then adjust the level.
- Headphones with a 3.5 mm (1/8") stereo plug can be connected.

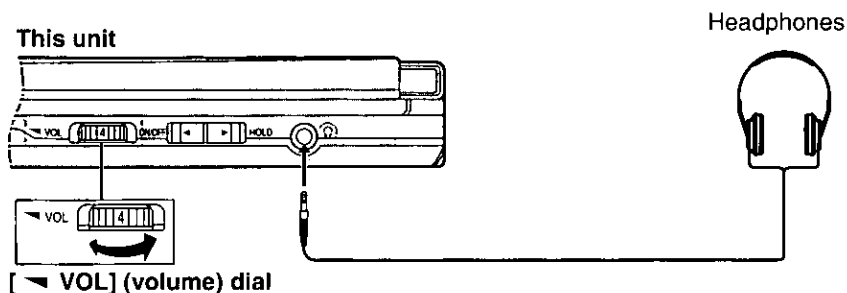

## Note

When headphones are connected, no sound will be output from the unit's stereo speakers.

# Watching video from a video camera

**1** Connect the camera to this unit.

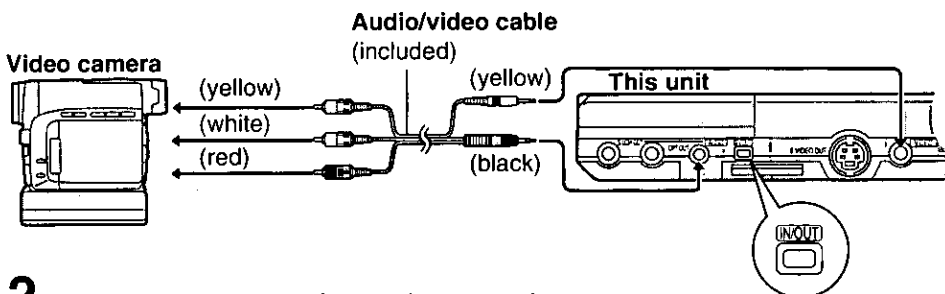

**2** Press [IN/OUT] to switch to input mode.

"LINE-IN" lights on the unit's display.

## Note

- "LINE-IN" mode is canceled when this unit is turned off. Press [IN/OUT] again so "LINE-IN" lights on the unit's display again.
- Auto power-off function (→ page 13) does not work while the "LINE-IN" mode is on. Turn the unit off when you have finished using it.

# Enjoying a larger screen

## Connecting a television

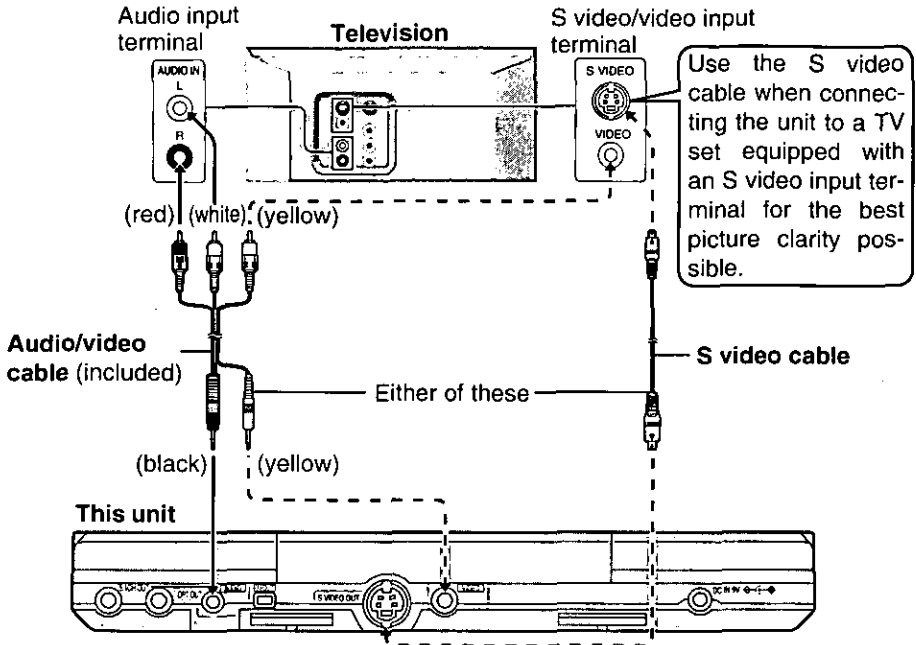

### Note

- The unit's speakers do not have magnetic shielding. Do not place the unit near televisions, personal computers or other devices easily influenced by magnetism.
- During DVD play, TV volume may be lower than during TV broadcasts. If you turn the volume up while playing DVD, ensure that you reduce the volume again before playing other sources so that a sudden increase in output does not occur.

### Connect Your Portable DVD Audio/Video Player Directly To Your Television

If the unit is connected to the television through a video cassette recorder, the picture may not be played back correctly due to the copy guard. So we strongly recommend you do not connect the unit to your video cassette recorder when setting up your home entertainment system.



## Selecting TV screen type

These settings are not necessary when using a wide-screen television (16:9).

### Preparations

- Turn on your television and the unit (⇒ page 13, "To turn the unit on").
- Switch the video input mode on the television to suit the type of connection you have made.

- 1 While stopped  
Press [ACTION] or [MENU] to display the initial settings screen.
- 2 Use the cursor jockey [▲, ▼] to select "5 TV Aspect" and press [ENTER].
- 3 Use the cursor jockey [▲, ▼] to select the TV aspect and press [ENTER].

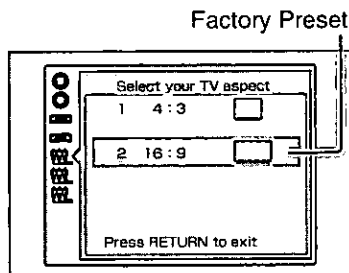

- **4:3**  
Select when a conventional television is connected.
- **16:9**  
Select when a wide-screen television is connected or when the unit's LCD is used.

- 4 Press [RETURN] to finish the setting.

■ To return to the previous menu  
Press [RETURN].

### Note

- Select "16:9" when using the unit's LCD without connecting a TV set.
- Ensure "7 Speaker Setting" is set to "2-channel" (⇒ page 38).

# Enjoying more powerful sound

## Enjoying surround sound with 3 or more speakers

### Analogue connection

This unit has a built-in Dolby Digital/ DTS decoder, so you can enjoy powerful surround sound with the following connections.

### 1 Connect an amplifier with 5.1-channel input terminals.

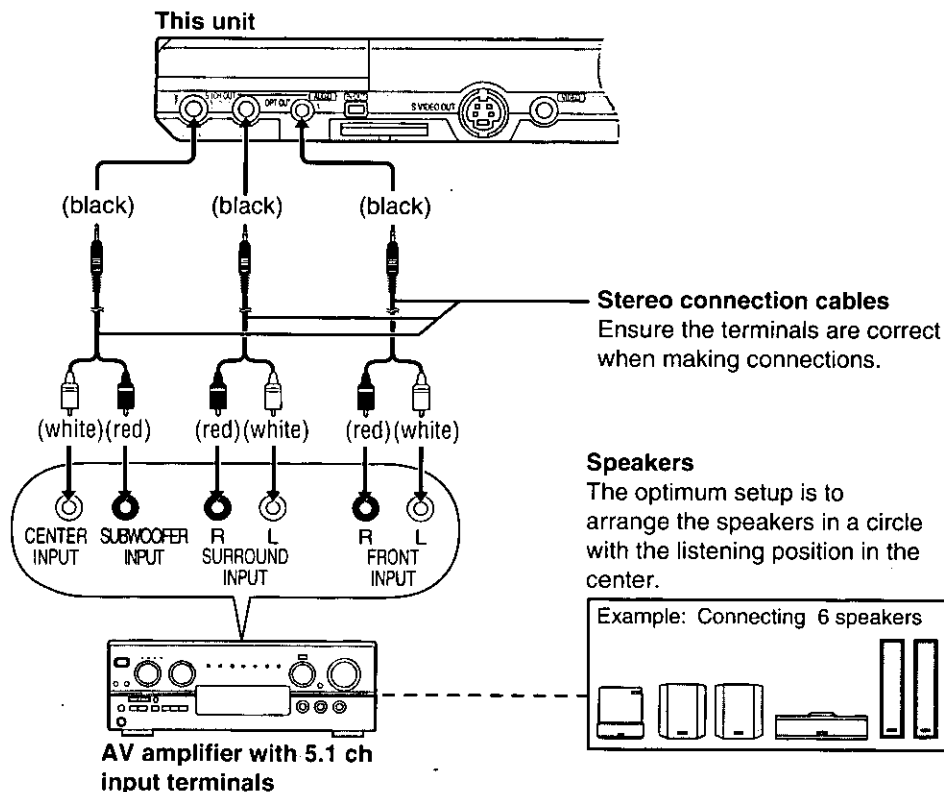

- If you have not connected a subwoofer, you should connect front speakers that are capable of producing bass under 100 Hz if possible.

### 2 Adjust the settings to suit the speakers you have connected (⇒ page 38, "Speaker settings").

#### Note

Turn V.S.S. off. Sound will come from only the front speakers if V.S.S. is on (⇒ page 18).

## Digital connection

- 1 Connect an amplifier that has the necessary decoders built-in (or an amplifier-decoder combination).

This unit



**Optical fiber cable**

Do not bend when connecting.

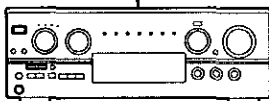
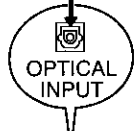

**AV amplifier with a built-in decoder**

**Decoder**

**AV Amplifier**

**Speakers**

The optimum setup is to arrange the speakers in a circle with the listening position in the center.

Example: Connecting 6 speakers



- 2 Adjust the settings to suit the equipment you have connected (→ page 40, "Digital settings").

## Note

The DTS decoder must be able to process DVD-Video signals.

# Enjoying better stereo sound

## Listening through 2 speakers

### Analogue connection

- 1 Connect a 2-channel analogue amplifier or mini-system.

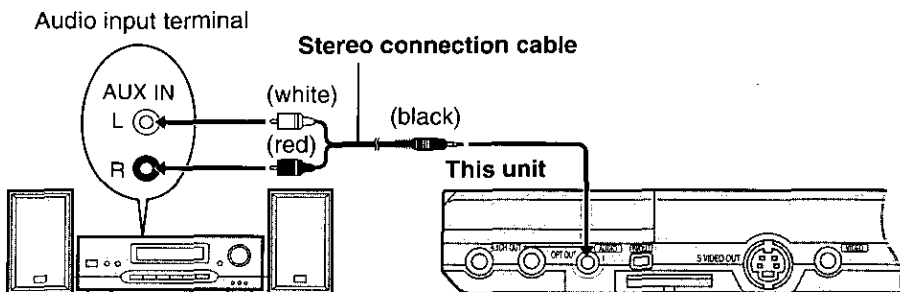

**2-channel analogue amplifier or mini-system**  
(Including amplifier with Dolby Pro Logic)

- 2 Select "2-channel" in "7 Speaker Setting" (⇒ page 38).

■ To enjoy Dolby Pro Logic (⇒ page 46)

As well as the connections shown above, you will need to connect center and surround speakers. See the operating instructions for the other equipment for connection procedures.

- Turn V.S.S. off. Surround effects will not work correctly if V.S.S. is on (⇒ page 18).

### Digital connection

- 1 Connect a 2-channel digital amplifier or mini-system.

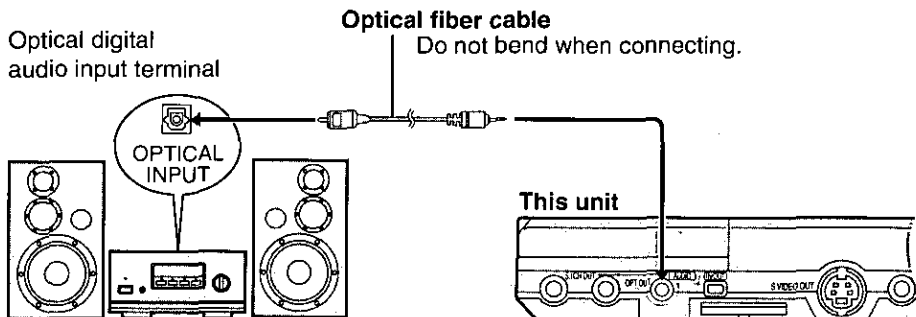

**2-channel digital amplifier or mini-system**

- 2 Adjust the settings to suit the equipment you have connected (⇒ page 40, "Digital settings").

# Recording to MDs and cassette tapes

## Analogue recording

You can record to an MD or cassette deck without sound being affected by copy guards if you use analogue connection.

### ■ To make an analogue recording

1. Connect the recording equipment with a stereo connection cable (⇒ pages 34 and 36).
  - When connecting directly, use the same method used for connecting a 2-channel amplifier or mini-system (⇒ page 36).
2. Set "7 Speaker Setting" to "2-channel" (⇒ page 38).
  - If this is set to "Multi-channel", only the audio for the front 2 speakers will be recorded.

## Digital recording

You can record the digital signal directly onto an MD. All signals will be converted to 48 kHz linear PCM.

Ensure the following conditions are met.

- There is no copy guard recorded on the disc.
- The recording equipment can handle a sampling frequency of 48 kHz/16 bit.

### ■ To make a digital recording

1. Connect the recording equipment with an optical fiber cable (⇒ pages 35 and 36).
  - When connecting directly, use the same method used for connecting a 2-channel digital amplifier or mini-system (⇒ page 36).
2. Change the digital audio output settings (⇒ page 40).

Change the settings as follows.

PCM Down Conversion: Yes  
Dolby Digital/DTS Digital Surround:  
PCM

# Speaker settings

## Preparation

Turn on this unit and the equipment you have connected.

- 1 While stopped  
Press [ACTION] or [MENU] to show the initial settings screen.
- 2 Use the cursor jockey [▲, ▼] to select “7 Speaker Setting” and press [ENTER].
- 3 Use the cursor jockey [▲, ▼] to select an item and press [ENTER].

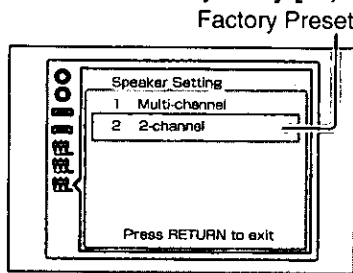

- **Multi-channel**  
When you have connected 3 or more speakers.
- **2-channel**  
When you have connected 2 speakers or a Dolby Pro Logic amplifier.  
The initial settings screen is restored if you select “2-channel”.

## 4 When you select “Multi-channel”

The screen shown on page 39 appears.

Use the following procedure to adjust the settings for **a**, **b** and **c**.

1. Use the cursor jockey [▲, ▼, ◀, ▶] to select the item and press [ENTER].
2. Use the cursor jockey [▲, ▼] to change the setting and press [ENTER].

When you have finished changing the settings, select “Exit” and press [ENTER].

## 5 Press [RETURN] to complete the settings.

- **To return to the previous menu**  
Press [RETURN].

### Note

- If you have used an optical fiber cable to connect this unit digitally to another unit, make the settings on the other unit.
- The setting is shown on the unit's display when a multi-channel disc is being played.

When set to “Multi-channel”



When set to “2-channel”

“MULTI” flashes on the unit's display when the audio output format is determined by software or unit restrictions and as a result sound may not be output according to the speaker settings you have made.

## Speaker settings screen for Multi-channel

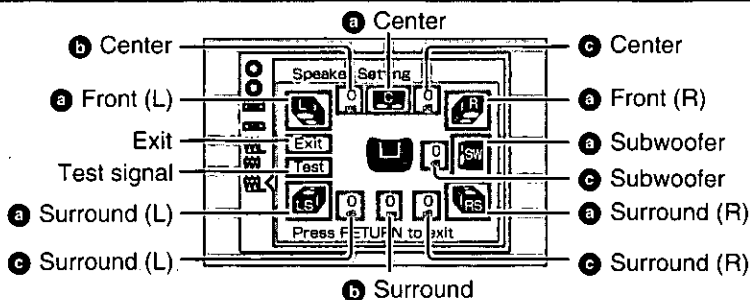

### a Type of speakers to be connected

- **Front (L/R)** : Large/Small
- **Center** : Large/Small/No
- **Subwoofer** : Yes/No
- **Surround (L/R)**: Large/Small/No

**Example:** surround speaker (L)

Large      Small      No



“Large” speakers are capable of reproducing sounds under 100 Hz. “Small” speakers are any other type.

### b Delay time (Dolby Digital DVD-Video, center/surround channel only)

The optimum position for speakers is to arrange them in a circle as shown. If you cannot do this, changing the delay time can make up for differences in distance.

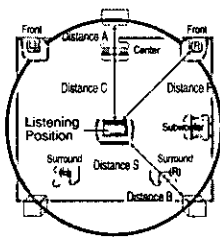

#### Center

Distance A = Distance F – Distance C

Distance A	Delay time
Approx. 50 cm (1½ feet)	1.3 ms
Approx. 100 cm (3 feet)	2.6 ms
Approx. 150 cm (5 feet)	3.9 ms
Approx. 200 cm (6 feet)	5.3 ms

#### Surround

Distance B = Distance F – Distance S

Distance B	Delay time
Approx. 200 cm (6 feet)	5.3 ms
Approx. 400 cm (12 feet)	10.6 ms
Approx. 600 cm (18 feet)	15.9 ms

### c Output balance

#### 1 Select “Test” and press [ENTER].

A test signal is output from one speaker at a time, starting with the front left speaker and proceeding clockwise.

Use the cursor jockey [▲, ▼] to adjust the volume of the center and surround speakers so they are the same apparent volume as the front speakers.

#### 2 Press [ENTER].

The test signal stops.

- There is no test signal output for the subwoofer. Play a source to check the level, then return to this screen to adjust the volume if necessary.

# Digital settings

## Preparation

Turn on this unit and the equipment you have connected.

- 1 While stopped  
Press [ACTION] or [MENU] to show the initial settings screen.
- 2 Use the cursor jockey [▲, ▼] to select “6 Digital Audio Output” and press [ENTER].
- 3 Use the cursor jockey [▲, ▼] to select an item and press [ENTER].  
(For details, see page 41)

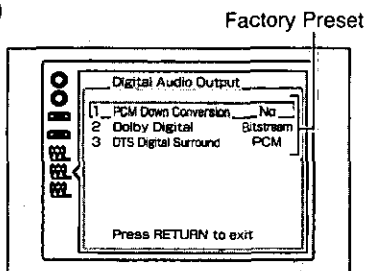

- 4 Press [RETURN] to complete the settings.

■ To return to the previous menu  
Press [RETURN].



## Settings

- **PCM Down Conversion (DVD-Video only): Output during play of DVD-Video recorded in 96 kHz linear PCM.**

**No** : When you have connected an amplifier with stereo connection cables.

**Yes**: When you have connected an amplifier with an optical fiber cable.

Copyright protection limits digital output to 48 kHz/16 bit.

### When playing DVD-Video recorded in 96 kHz

Sound is output as follows in accordance with the connections and settings you have made.

Connection Setting	Analogue	Digital
No	Output as 96 kHz	No output (Audio will be output at 96 kHz if the DVD-Video has not had copyright protection recorded on it.)*
Yes	Converted and output as 48 kHz	Converted and output as 48 kHz/16 bit

※The connected equipment must be able to handle 96 kHz LPCM in order to take advantage of high quality audio found on these discs.

- **Dolby Digital\*:** Output during play of DVDs recorded with Dolby Digital.

**Bitstream**: When you have connected a unit with a built-in Dolby Digital decoder

**PCM** : When you have connected a unit that doesn't have a built-in Dolby Digital decoder

- **DTS Digital Surround\*:** Output during play of DVDs recorded with DTS Digital Surround.

**PCM** : When you have connected a unit that doesn't have a built-in DTS decoder

**Bitstream**: When you have connected a unit with a built-in DTS decoder

\*Only the motion picture parts of DVD-Audio are affected.

### Note

Ensure "Dolby Digital" and "DTS Digital Surround" are set to "PCM" if you connect this unit to a digital amplifier without a decoder. If the signals are output as bitstream, "noise" will be output which can cause harm to your ears and speakers and the signal will not be correctly recorded onto MDs.

# Troubleshooting guide

Before requesting service for this unit, check the chart below for a possible cause of the problem you are experiencing. Some simple checks or a minor adjustment on your part may eliminate the problem and restore proper operation.

If you are in doubt about some of the check points, or if the remedies indicated in the chart do not solve the problem, refer to the directory of Authorized Service Centers (enclosed with this unit) to locate a convenient service center, or consult your dealer for instructions.

**For detailed instructions, contact an authorized servicenter in the U.S.A. and Panasonic Canada Inc. Customer Care Centre in Canada.**

**In the U.S.A., call 1-800-211-7262, e-mail [consumerproducts@panasonic.com](mailto:consumerproducts@panasonic.com), or visit [www.panasonic.com](http://www.panasonic.com)**

**In Canada, call 1-800-561-5505 or visit [www.panasonic.ca](http://www.panasonic.ca)**

Problem	Solution	Page
No power.	Check connections to the AC adaptor or battery pack.	10, 11
	Release the hold mode.	13
	Confirm the battery charge on the unit's display.	11
	You cannot turn on the unit with the remote control if the unit is powered by the battery pack.	13
Unit turns off automatically.	The unit turns off after it has been stopped for about 15 minutes (5 minutes when using the battery pack) to conserve power. Turn the unit on again.	13
Cannot charge battery pack or the [CHG] indicator fails to light.	The battery pack can only be recharged when the unit is off.	11, 13
	The charging time increases if the battery pack is warm and charging may not be possible under some circumstances. Wait for the battery pack to cool off.	—
	Check connection to the AC adaptor.	10
Unit doesn't work when powered by the battery pack.	The battery pack has protection circuitry that activates if the pack becomes too hot or too cold. The battery pack will not work if this occurs. Use the unit between 5 °C (41 °F) and 35 °C (95 °F).	—
No response when buttons are pressed.	Some discs prohibit certain operations.	8, 12
	Release the hold mode.	13
	If there is no response at all, the unit may have been affected by lightning or static electricity. Try turning the unit off and on again. Alternatively, turn the unit off, disconnect the power source (AC or battery pack) reconnect the power and turn the unit on again.	—
Play fails to start or stops soon after starting.	Condensation may have formed in the unit. Wait an hour for it to clear.	—
	This unit cannot play discs other than those specified.	8
	Wipe the disc clean.	9
	Ensure the disc is inserted correctly.	12
	Check the ratings setting.	27

Problem	Solution	Page
No operation with remote control.	Check the battery is inserted correctly.	10
	Replace the battery if it is drained.	10
	Aim the remote control at the remote control signal sensor.	10
There are no vocals while playing Karaoke DVD.	When you have connected this unit to other equipment with an optical fiber cable, go to "6 Digital Audio Output" in the initial settings and change the setting for "2 Dolby Digital" to "PCM".	40
A menu is shown after playing each song on a Karaoke disc.	Most Karaoke discs are designed to do this. Some discs have an item in the menu that allows you to play all the songs.	—
The audio soundtrack or subtitle language cannot be changed.	Languages can only be selected if they are recorded on the DVD.	—
	Some DVDs require you to change the languages through menus.	—
Subtitles not shown.	Subtitles appear only if they are recorded on the DVD-Video.	—
	Turn the subtitles on.	24
	Subtitles may fail to appear around the A and B points in A-B repeat, and around the points you marked to play again.	—
Angles cannot be changed.	Angles can only be selected if they are recorded on the DVD-Video. There may be parts of multi-angle DVD-Video where different angles are not recorded.	—
You have forgotten your ratings password.	Do the following to reset the unit to its original factory settings. While the unit is stopped, press and hold [■], [◀] (backward), and [▶, ON] on the main unit for about 3 seconds until the message "Initialized" disappears from the unit's LCD, then turn the unit off.	—
You want to reset the unit to the factory settings.		—
There is a lot of noise.	Separate the unit from mobile phones if they are being used close to each other.	—
No sound from the unit's speakers.	The speakers are off if the LCD is closed or headphones are connected.	31
	Turn up the volume.	12
No sound from other speakers.	Check all connections and settings.	34-41
	Check input mode of the other equipment.	—
Audio is not output for some tracks.	The disc may not be standard.	—

## Troubleshooting guide

Problem	Solution	Page
Some parts of the soundtrack are missing.	Ensure the settings are appropriate to the speakers you have connected.	38
	Turn V.S.S. off if you have connected this unit to other equipment with stereo connection cables and are using 3 or more speakers.	18
	Due to limitations set by the producer of the software or unit restrictions, DVD-Audio may not be played correctly if output is not 5.1 channels. If these kinds of discs are played through fewer than 6 speakers, you will not hear the parts of the soundtrack intended for the speakers you have not connected. If you play these discs using only the unit's speakers or headphones, only the sound for the front speakers will be heard.	—
The LCD is dark.	Adjust the brightness.	23
LCD pixels turn black or radiate different colors.	The LCD is constructed with precision technology so 99.99 % of the pixels are active, but of the remaining 0.01 %, there are pixels that may be black or emit light constantly. This phenomenon is not a malfunction.	—
The picture is disrupted during fast forward and rewind.	Some disruption is normal.	—
No picture on the LCD (including video from another unit).	Check connections.	31
	Ensure the video input setting is correct. ● While you are playing a disc "LINE IN" on the unit's display should be off. ● While you are viewing video from other equipment "LINE IN" on the unit's display should be on.	31
	Select a picture mode other than "4 (Off)".	23
	Ensure the power of the connected equipment is on.	—
Picture doesn't appear on the television (or the size of the picture seems wrong).	Check connections.	32
	Check that the television is on.	—
	Check that the input mode on the television is correct.	—
	Check the settings in "5 TV Aspect".	33

## Displays

"NO PLAY"	The unit cannot play this disc.	8
"□-□ Err" appears on the unit's display. □ stands for a number.	You are playing a nonstandard disc. For example, "9-3 Err" means track 3 in group 9 is nonstandard.	—
"Batt Err" and a number appear on the unit's display.	"Batt Err 1": A problem has occurred with the battery pack. Consult your dealer.	—
	"Batt Err 2": The pack has been recharging for 12 hours but has failed to recharge for some reason. Recharge again.	—
	"Batt Err 3": The battery pack has overheated during recharging. Allow the pack to cool down before recharging again.	—
Messages do not appear on the LCD.	Go to the initial settings menu and turn the On-Screen Messages on.	28
On-Screen Menu Icons are cut off or are not displayed at all.	Go to the initial settings menu and change the position of the On-Screen Menu Icons.	28
	Wipe the disc clean.	9
H □ □ □ □ stands for a number.	Trouble has occurred. The number appearing after H depends on the problem. Turn the unit off and on again. Alternatively, turn the unit off, disconnect the power source (AC or battery pack) reconnect the power and turn the unit on again.  If the service numbers fail to clear, note the service number and contact a qualified service person.	—

## [⏻] and [CHG] indicators

The [⏻] indicator flashes when you press a button.	The unit is in hold mode or " <b>LINE-IN</b> " on the unit's display is on. Release hold mode or press [IN/OUT] to turn off " <b>LINE-IN</b> ".	13, 31
The [⏻] indicator flashes slowly.	The unit is on and the LCD is closed or the display mode is set to "4 (off)". Turn the unit off when you have finished.	—
The [CHG] indicator flashes.	A problem occurred with the battery pack. Confirm the unit's display (see above).	—
The [CHG] indicator flashes slowly.	Battery pack charge is low. The unit will turn off automatically after a few minutes.	—

### Note

The following do not indicate malfunction.

- A sound is heard from the AC adaptor during recharging.
- The battery pack warms up after recharging or during use.

# Glossary

## Bitstream

This is the digital form of multiple channel audio data (e.g., 5.1-channel) before it is decoded into its various channels.

## Chapter

This is the smallest division on DVD-Video and is roughly equivalent to a track.

## Dolby Digital

This is a method of coding digital signals developed by Dolby Laboratories. Apart from stereo (2-channel) audio, these signals can also be 5.1-channel audio. A large amount of audio information can be recorded on one disc using this method.

## Dolby Pro Logic

A surround system where a 4-channel audio track is recorded as 2 channels and then is restored to 4 channels for play. The surround channel is monaural and can reproduce up to 7 kHz.

## DTS (Digital Theater Systems)

This surround system is used in many movie theaters around the world. There is good separation between the channels, so realistic sound effects are possible.

## Dynamic range

Dynamic range is the difference between the lowest level of sound that can be heard above the noise of the equipment and the highest level of sound before distortion occurs.

## Field

One frame is made up of 2 fields. A regular television shows these fields one after the other to create frames.

## Frame

Frames are the still pictures that go together to make a moving picture. There are about 30 frames shown each second.

## Frame still and field still

A still is shown when you pause a moving picture. A frame still is made up of 2 alternating fields, so the picture may appear blurred, but overall quality is high.

A field still is not blurred, but it has only half the information of a frame still so picture quality is lower.

## Group

This is a set of tracks on DVD-Audio.

## I/P/B

MPEG 2, the video compression standard adopted for use with DVD-Video, codes frames using these 3 picture types.

I: Intra coded picture (I-picture)

This is the standard picture and is a complete picture in itself. This means it has the best picture quality and is the best to use when adjusting the picture.

P: Predictive coded picture (P-picture)

This picture is calculated based on past I or P-pictures.

B: Bidirectionally-predictive coded picture (B-picture)

This picture is calculated by comparing past and future I and P-pictures so it has the lowest volume of information.

## Linear PCM (pulse code modulation)

PCM is the usual digital method used for music CDs. DVDs have a greater volume so they use linear PCM, which has a higher sampling rate. Compressed PCM signals are called packed PCM (PPCM).

## Playback control (PBC)

This method of controlling disc play is included on version 2.0 Video CDs. You are able to interact with the disc through menus. Using these menus to play Video CDs is called "menu play" in these operating instructions.

## Title

This is the largest division on DVD-Video.

## Track

This is the smallest division on DVD-Audio, Video CDs, and CDs and usually equates to a single song.

# Specifications

<b>Power supply:</b>	DC 9 V (AC adaptor terminal) / DC 7.2 V (Exclusive battery terminal)
<b>Power consumption:</b>	16 W (10 W: Unit only)
<b>AC adaptor</b>	
<b>Power supply:</b>	AC 100–240 V, 50/60 Hz
<b>Power consumption:</b>	30 W
<b>DC output:</b>	9 V, 2 A

<b>Dimensions:</b>	185 (W)×140 (D)×25.1 (H) mm [7 <sup>9/32</sup> " (W)×5 <sup>1/2</sup> " (D)×1" (H)] (when the LCD screen is closed, excluding protrusions)		
<b>Mass:</b>	613 g (21.6 oz.)		
<b>Operating temperature range:</b>	5–35 °C (41–95 °F)		
<b>Operating humidity range:</b>	5–90 % RH (no condensation)		
<b>Signal system:</b>	NTSC		
<b>Discs played:</b>			
(1) DVD disc		(2) Compact disc	
12 cm (5") single-sided, single-layer	8 cm (3") single-sided, single-layer	(CD-DA, Video CD)	
12 cm (5") single-sided, dual-layer	8 cm (3") single-sided, dual-layer	12 cm (5") disc	
12 cm (5") double-sided, single-layer	8 cm (3") double-sided, single-layer	8 cm (3") disc	
<b>LCD screen:</b>	7" $\alpha$ -Si, TFT wide-screen LCD		
<b>S video output:</b>	Y output level:	1 Vp-p (75 $\Omega$ )	
	C output level:	0.286 Vp-p (75 $\Omega$ )	
	Output terminal:	S terminal (1 system)	
<b>Video output/input:</b>	Output/input level:	1 Vp-p (75 $\Omega$ )	
	Output/input terminal:	Mini-jack	
		(1 system, Output/input selectable)	
<b>Audio output/input:</b>	Output/input level:	1.5 Vrms (1 kHz, 0 dB)	
	Output/input terminal:		
	2 ch (MIX) Output (L/R)/5.1 ch Output (Front L/R):		
		Stereo mini-jack (1 system, Output/input selectable)	
		(Also used for digital audio output)	
	Output terminal:		
	5.1 ch Output (Surround L/R):	Stereo mini-jack (1 system)	
	5.1 ch Output (Center/Subwoofer):	Stereo mini-jack (1 system)	
<b>Audio signal output characteristics:</b>	(1) Frequency response:		
	• DVD (linear audio):	2 Hz–22 kHz (48 kHz sampling)	
		2 Hz–44 kHz (96 kHz sampling)	
		2 Hz–88 kHz (192 kHz sampling)	
	• CD audio:	2 Hz–20 kHz	
	(2) S/N ratio:		
	• CD audio:	115 dB	
	(3) Dynamic range:		
	• CD audio:	97 dB	
<b>Digital audio output:</b>	Optical digital output:	Mini optical terminal	
		(Also used for audio output/input)	
<b>Pickup:</b>	Wave length:	660 nm/780 nm	
	Laser power:	CLASS II/CLASS I	

## Note

Specifications are subject to change without notice.  
Mass and dimensions are approximate.

Power consumption in standby mode: 2 W  
(when using the included AC adaptor)

# Servicenter List (US)

## Panasonic Technics Quasar

For Product Information, Operating Assistance, Literature Request, Dealer Locations, and all Customer Service inquiries please contact:

1-800-211-PANA (7262), Monday-Friday 9 am-9 pm; Saturday-Sunday 9 am-7 pm, EST.

Web Site: <http://www.panasonic.com>

You can purchase parts, accessories or locate your nearest servicenter by visiting our Web Site.

### Accessory Purchases:

1-800-332-5368 (Customer Orders Only)

Panasonic Services Company 20421 84th Avenue South, Kent, WA 98032

(6 am to 5 pm Monday-Friday; 6 am to 10:30 am Saturday; PST)

(Visa, MasterCard, Discover Card, American Express, Check)

### Factory Servicenters Locations

<p><b>CALIFORNIA</b> 6550 Katella Avenue Cypress, CA 90630</p> <p>800 Dubuque Avenue S. San Francisco CA 94080</p> <p>20201 Sherman Way Suite 102 Canoga Park, CA 91306</p> <p>3878 Ruffin Road Suite A San Diego, CA 92123</p>	<p><b>GEORGIA</b> 8655 Roswell Road Suite 100 Atlanta, GA 30350</p> <p><b>ILLINOIS</b> 9060 Golf Road Niles, IL 60714</p> <p>1703 North Randall Road Elgin, IL 60123 (Pick-up/Drop-off only)</p>	<p><b>MICHIGAN</b> 37048 Van Dyke Avenue Sterling Heights, MI 48312</p> <p><b>MINNESOTA</b> 7850-12<sup>th</sup> Avenue South Airport Business Center Bloomington, MN 55425</p>	<p><b>TEXAS</b> 13615 Welch Road Suite 101 Farmers Branch TX 75244</p> <p><b>WASHINGTON</b> 20425-84<sup>th</sup> Avenue South Kent, WA 98032</p>
<p><b>COLORADO</b> 1640 South Abilene Street Suite D Aurora, CO 80012</p> <p><b>FLORIDA</b> 3700 North 29<sup>th</sup> Avenue Suite 102 Hollywood, FL 33020</p>	<p><b>MARYLAND</b> 62 Mountain Road Glen Burnie, MD 21061</p> <p><b>MASSACHUSETTS</b> 60 Glacier Drive Suite G Westwood, MA 02090</p>	<p><b>OHIO</b> 2236 Waycross Road Civic Center Plaza Forest Park, OH 45240</p> <p><b>PENNSYLVANIA</b> 2221 Cabot Blvd. West Suite B Langhorne, PA 19047</p>	<p><b>HAWAII</b> 99-859 Iwaiwa Street Aiea, Hawaii 96701 Phone (808) 488-1996 Fax (808) 486-4369</p>

### Service in Puerto Rico

Matsushita Electric of Puerto Rico, Inc. Panasonic Sales Company/Factory Servicenter:  
Ave. 65 de Infanteria, Km. 9.5, San Gabriel Industrial Park, Carolina, Puerto Rico 00985  
Phone (787) 750-4300 Fax (787) 768-2910



# Product service

---

Do not attempt to remove the cover(s) or repair the unit yourself. Refer servicing to qualified personnel only.

## Product information

For product service, product information or assistance with product operation, refer to the servicenter directory.

The model number and serial number of this product can be found on either the back or the bottom of the unit. Please note them in the space provided below and keep for future reference.

MODEL NUMBER \_\_\_\_\_

SERIAL NUMBER \_\_\_\_\_

User memo:

DATE OF PURCHASE \_\_\_\_\_

DEALER NAME \_\_\_\_\_

DEALER ADDRESS \_\_\_\_\_

TELEPHONE NUMBER \_\_\_\_\_

Apparatus Claims of U.S. Patent Nos. 4,631,603, 4,577,216, and 4,819,098, licensed for limited viewing uses only.

This product incorporates copyright protection technology that is protected by method claims of certain U.S. patents and other intellectual property rights owned by Macrovision Corporation and other rights owners. Use of this copyright protection technology must be authorized by Macrovision Corporation, and is intended for home and other limited viewing uses only unless otherwise authorized by Macrovision Corporation. Reverse engineering or disassembly is prohibited.

Manufactured under license from Dolby Laboratories.

"Dolby", "Pro Logic" and the double-D symbol are trademarks of Dolby Laboratories. Confidential unpublished works. © 1992-1999 Dolby Laboratories. All rights reserved.

Manufactured under license from Digital Theater Systems, Inc. US Pat. No. 5,451,942 and other world-wide patents issued and pending. "DTS" and "DTS Digital Surround" are trademarks of Digital Theater Systems, Inc. © 1996 Digital Theater Systems, Inc. All rights reserved.

**Panasonic Consumer Electronics Company,**  
**Division of Matsushita Electric Corporation of America**  
One Panasonic Way Secaucus, New Jersey 07094  
<http://www.panasonic.com>

En

**Panasonic Sales Company,**  
**Division of Matsushita Electric of Puerto Rico, Inc. ("PSC")**  
Ave. 65 de Infantería, Km. 9.5 San Gabriel Industrial Park, Carolina,  
Puerto Rico 00985

**Panasonic Canada Inc.**  
5770 Ambler Drive, Mississauga, Ontario L4W 2T3  
[www.panasonic.ca](http://www.panasonic.ca)

© 2000 Matsushita Electric Industrial Co., Ltd.

# Panasonic

## Lecteur DVD audio/vidéo portatif Manuel d'utilisation

Modèle **DVD-LA85**

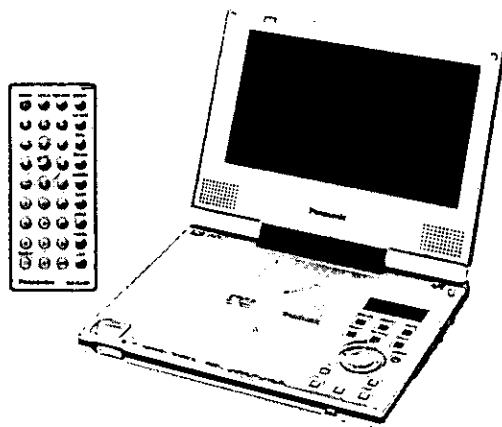

**PalmTheater** 



Ce manuel a été imprimé avec de  
l'encre à base de soja.

### *Cher client*

Nous vous remercions d'avoir arrêté votre choix sur cet appareil.  
Pour en tirer un rendement optimal, lire attentivement le présent manuel.

Il est recommandé de lire attentivement le présent manuel avant d'utiliser l'appareil.  
Conserver ce manuel.

## **ATTENTION!**

**CET APPAREIL EST DOTÉ D'UN LECTEUR AU LASER. L'UTILISATION DE COMMANDES OU LE RECOURS À DES RÉGLAGES AUTRES QUE CEUX INDIQUÉS DANS CE MANUEL PEUVENT PRÉSENTER DES RISQUES D'EXPOSITION À DES RADIATIONS. NE PAS OUVRIR LE BOÎTIER. TOUTE RÉPARATION DOIT ÊTRE FAITE PAR UN PERSONNEL QUALIFIÉ ET NON PAR L'USAGER.**

## **MISE EN GARDE:**

**AFIN DE PRÉVENIR TOUT RISQUE D'INCENDIE OU DE CHOCS ÉLECTRIQUES, AINSI QUE TOUT DOMMAGE À L'APPAREIL, NE PAS L'EXPOSER À LA PLUIE, À DES ÉCLABOUSURES OU À UNE HUMIDITÉ EXCESSIVE.**

## **ATTENTION:**

**POUR ÉVITER LES CHOCS ÉLECTRIQUES, INTRODUIRE LA LAME LA PLUS LARGE DE LA FICHE DANS LA BORNE CORRESPONDANTE DE LA PRISE ET POUSSER JUSQU'AU FOND.**

La marque et le symbole suivants sont situés dessous l'appareil.



**ATTENTION**  
RISQUE DE CHOC ÉLECTRIQUE  
NE PAS OUVRIR



**ATTENTION:** AFIN DE PRÉVENIR LE RISQUE DE CHOCS ÉLECTRIQUES, NE PAS RETIRER LES VIS. TOUTE RÉPARATION DEVRAIT ÊTRE CONFIEE À UN PERSONNEL QUALIFIÉ.



Le symbole de l'éclair dans un triangle équilatéral indique la présence d'une tension suffisamment élevée pour engendrer un risque de chocs électriques.



Le point d'exclamation dans un triangle équilatéral indique que le manuel d'utilisation inclus avec l'appareil contient d'importantes recommandations quant au fonctionnement et à l'entretien de ce dernier.

**CAUTION -VISIBLE AND INVISIBLE LASER RADIATION WHEN OPEN. DO NOT STARE INTO BEAM.**

**ATTENTION -RAYONNEMENT LASER VISIBLE ET INVISIBLE EN CAS D'OUVERTURE. NE PAS REGARDER DANS LE FAISCEAU.**

(Dessous du lecteur)

Déplier cette page lors de la lecture du manuel afin de localiser les commandes.

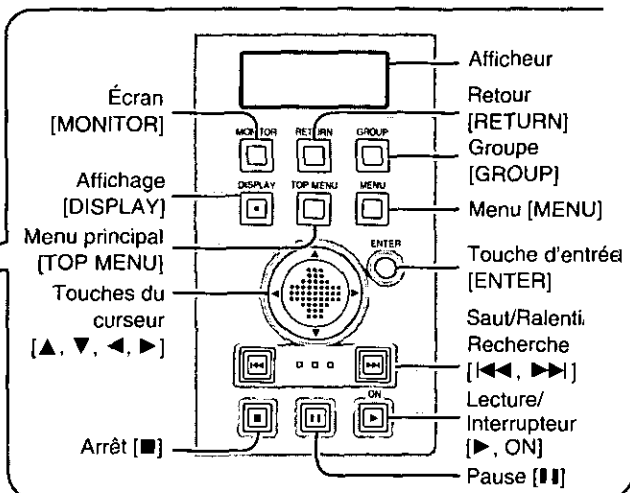
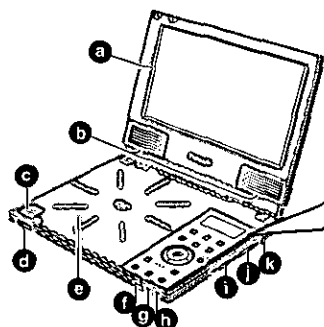

### Appareil principal

- a Grand écran à cristaux liquides de 7 po
- b Haut-parleurs stéréo
- c Touche d'ouverture [PUSH OPEN]
- d Commutateur de déverrouillage

- e Couvercle du disque
- f Capteur du signal de la télécommande
- g Voyant de recharge [CHG]
- h Voyant de mise en attente [ON]

- i Commande de volume [VOL]
- j Sélecteur interrupteur d'alimentation/verrouillage [ON/OFF, HOLD]
- k Prise de casque d'écoute [HEADPHONE]

### Télécommande

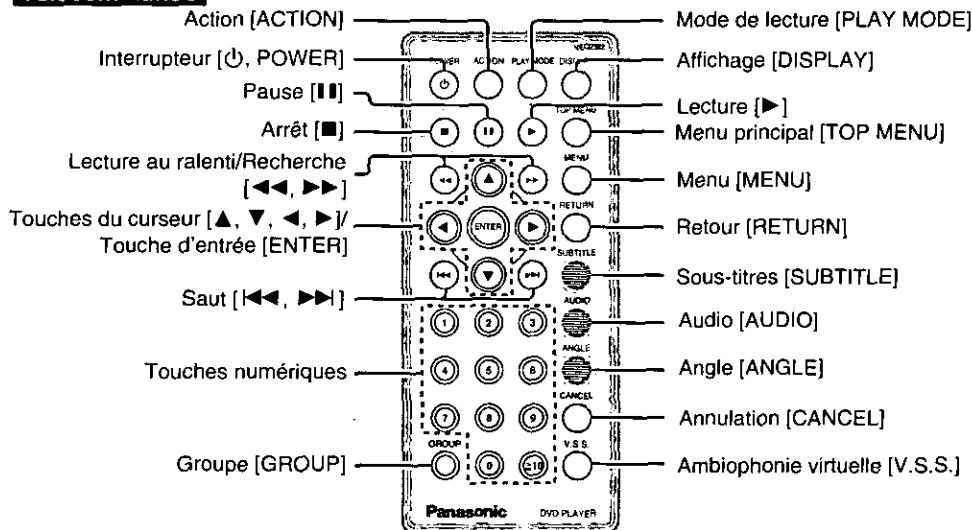

### ■ Utilisation du curseur

Sur l'appareil principal: Faire glisser les touches du curseur dans le sens où vous désirez déplacer le curseur.

[▲] haut, [▼] bas, [◀] gauche, [▶] droite.

Sur la télécommande: Appuyer sur la touche du curseur qui correspond au sens où vous désirez déplacer le curseur.

[▲] haut, [▼] bas, [◀] gauche, [▶] droite.

# Accessoires



Vérifier les accessoires en les cochant.

Pour commander des accessoires, communiquer avec le détaillant auprès de qui l'appareil a été acheté.

Télécommande ..... 1  
(VEQ2382)

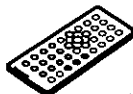

Pile bouton ..... 1  
pour la télécommande  
(pour le remplacement,  
voir ci-dessous)



Câble audio/vidéo ..... 1  
(RJL3X001X15)



Adaptateur secteur ..... 1  
(VSK0578)



Cordon d'alimentation ..... 1  
(RJA0065-A)



Bloc-batterie ..... 1  
(pour le remplacement,  
voir ci-dessous)

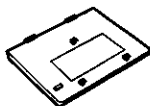

## Accessoires facultatifs:

Mini-câble audio numérique optique  
(RP-CA2110)

Pile bouton (CR2025)

Bloc-batterie (CGP-H501C/1B)

Lors de la commande de pièces de rechange, utiliser les numéros indiqués entre parenthèses.

## Nota

Le cordon d'alimentation et l'adaptateur secteur inclus ne doivent être utilisés qu'avec cet appareil. Ne pas les utiliser avec d'autre équipement.

# Table des matières

## Mise en route:

PRÉCAUTIONS À PRENDRE .....	6
Protection de l'ouïe .....	7
À propos des disques .....	8

## Opérations de base:

Lecture de base .....	12
• Arrêt de la lecture .....	13
• Interruption momentanée de la lecture .....	14
• Saut de chapitres et de plages .....	14

## Opérations avancées:

Autres modes de lecture	
• Lecture de tous les groupes .....	16
• Lecture programmée .....	16
• Lecture aléatoire .....	17
Activation/désactivation des voix sur les disques Karoké .....	17
Effet ambiophonique avec casque d'écoute ou 2 enceintes .....	18

## Pour référence:

Modification des paramètres initiaux	
• Procédures communes .....	25
• 1 Langues du disque .....	26
• 2 Restriction par classe .....	27
• 3 Langues des Menus .....	27
• 4 Affichage à l'écran .....	28
• 9 Autres réglages .....	28
Raccordement d'autre équipement .....	30

<b>Précautions pour la manipulation des disques et de l'appareil</b> . . . . .	9
<b>Entretien</b> . . . . .	9
<b>Télécommande—préparatifs</b> . . . . .	10

## Alimentation

●Alimentation sur secteur . . . . .	10
●Alimentation sur bloc-batterie . . . . .	11

●Ralenti . . . . .	14
●Avance rapide et recul— Recherche . . . . .	14
●Visionnement image par image . . . . .	14
●Sélection d'un groupe . . . . .	15

●Lecture à partir d'un titre ou d'une page donné . . . . .	15
●Rappel d'un menu . . . . .	15

## Menus à icônes

●Commandes de base . . . . .	19
●Icônes de commande—disque . . . . .	20
●Icônes de commande—lecteur . . . . .	21
●Écran de commande accélératrice . . . . .	22

## Modification des réglages de

l'écran . . . . .	22
●Grandeur de l'image . . . . .	23

●Réglage de la luminosité . . . . .	23
●Réglage de la teinte . . . . .	23

## Sélection de la bande son, de la langue des sous-titres et de la prise de vue . . . . .

	24
--	----

## Branchement d'un casque

d'écoute . . . . .	31
--------------------	----

## Lecture à partir d'un caméscope . . . . .

	31
--	----

## Utilisation d'un grand écran

●Raccordement à un téléviseur . . . . .	32
●Sélection du type d'écran de télévision . . . . .	33

## Pour un rendu plus puissant

●Rendu ambiophonique avec 3 enceintes ou plus . . . . .	34
--	----

## Pour un rendu sonore stéréophonique

●Avec 2 enceintes . . . . .	36
-----------------------------	----

## Enregistrement sur un lecteur MD ou un magnétophone à cassette . . . . .

	37
--	----

## Paramètres des enceintes . . . . .

	38
--	----

## Paramètres numériques . . . . .

	40
--	----

## Guide de dépannage . . . . .

	42
--	----

## Glossaire . . . . .

	46
--	----

## Données techniques . . . . .

	47
--	----

## Service après-vente . . . . .

	48
--	----

Déplier cette page lors de la lecture du manuel.

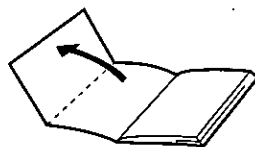

# PRÉCAUTIONS À PRENDRE

Avant d'utiliser l'appareil, lire attentivement toutes les rubriques pertinentes du présent manuel et observer les précautions ci-dessous. Conserver le présent manuel pour fins de référence.

Prendre un soin particulier à respecter les avis apposés sur l'appareil.

## Alimentation

1. **Alimentation**—Ne faire fonctionner l'appareil que sur une source d'alimentation du type décrit dans le présent manuel ou indiqué sur l'appareil. En cas de doute concernant le type d'alimentation, consulter le détaillant ou la compagnie d'électricité locale.

**Ne jamais utiliser la douille de l'allume-cigares pour alimenter cet appareil.**

2. **Polarisation**—Si l'appareil est muni d'un cordon d'alimentation avec une fiche polarisée (fiche dont une des lames est plus large que l'autre), celle-ci ne peut être insérée dans une prise de courant que dans un seul sens. Ce type de fiche assure une meilleure protection. Si la fiche ne peut être insérée à fond dans la prise, tenter de l'insérer dans l'autre sens. Si la fiche ne peut toujours pas être insérée, communiquer avec un électricien en vue de faire remplacer la prise de courant. Ne pas tenter d'utiliser la fiche polarisée dans une prise non polarisée.

3. **Protection du cordon d'alimentation**—Les cordons secteur doivent être placés de manière qu'ils ne soient pas piétinés ou écrasés par des objets. Ne jamais toucher à un cordon d'alimentation les mains mouillées et toujours tenir la fiche et non le cordon pour le brancher ou le débrancher.

4. **Surcharge**—Éviter de surcharger les prises de courant et les rallonges, car cela pourrait causer un incendie ou des chocs électriques.

5. **Après usage**—En cas de non utilisation prolongée de l'appareil, débrancher le cordon d'alimentation de la prise de courant et retirer le bloc-batterie afin de protéger l'appareil.

6. **Utilisation d'accessoires**—N'utiliser que les accessoires recommandés par le manufacturier afin d'éviter tout risque de dommage.

## Entretien

Débrancher l'appareil afin d'effectuer tout entretien.

Nettoyer le panneau des commandes et le coffret avec un linge doux humecté d'une solution savonneuse.

N'utiliser ni tampon, ni nettoyant abrasif, ni solvant d'aucune sorte.

## Adaptateur secteur

Cet adaptateur secteur fonctionne sur le courant entre 100 V et 240 V.

Mais

- Au Canada, le cordon d'alimentation ne doit être branché que dans une prise de 120 V c.a.
- Lors de l'utilisation de l'appareil dans d'autres pays, utiliser un adaptateur approprié.
- Lors du raccordement à une alimentation supérieure à 125 V c.a., s'assurer d'utiliser un câble approprié à l'adaptateur secteur et à l'alimentation.
- En cas de doute, consulter un distributeur de pièces électriques pour le choix d'un adaptateur secteur ou d'un câble.

## Bloc-batterie et pile

1. **Bloc-batterie (Bloc-batterie aux ions de lithium fourni)**

- Utiliser l'appareil pour recharger le bloc-batterie.
- Ne pas utiliser le bloc-batterie avec un autre appareil que celui spécifié.
- Ne pas utiliser ou recharger le bloc-batterie en présence d'humidité statique.
- Ne pas utiliser l'appareil à l'extérieur s'il neige ou s'il pleut. (Le bloc-batterie n'est pas à l'épreuve de l'eau.)
- Éviter toute poussière, sable, liquides ou saleté sur les bornes.
- Ne pas toucher aux bornes (+ et -) avec un objet métallique.
- Ne pas tenter de démonter ou remonter le bloc-batterie. Ne pas le jeter au feu.

2. **Pile de type bouton (Pile au lithium)**

- Insérer en respectant la polarité.
- Ne pas toucher aux bornes (+ et -) avec un objet métallique.
- Ne pas tenter de démonter ou remonter la pile. Ne pas la jeter au feu.
- Tenir la pile hors de portée des enfants.

Si l'électrolyte venait à entrer en contact avec les mains ou les vêtements, laver à fond avec de l'eau.

Si l'électrolyte venait à entrer en contact avec les yeux, ne jamais se frotter les yeux.

Les rincer à fond avec de l'eau et consulter un médecin.

3. **Mise au rebut du bloc-batterie et de la pile**

Vérifier et suivre les réglementations locales en vigueur.

## Installation

1. **Eau et humidité**—Ne pas utiliser l'appareil près d'une baignoire, d'un lavabo, d'une piscine, etc. Éviter également de l'utiliser dans des endroits humides.





2. **Condensation**—De la condensation peut se former sur la lentille dans les conditions suivantes...
  - après la mise en marche d'un appareil de chauffage.
  - dans une pièce humide ou pleine de vapeur.
  - lorsque l'appareil est transporté d'une pièce froide à une pièce plus chaude. Si de la condensation se forme dans l'appareil, il se pourrait qu'il ne puisse fonctionner normalement. Dans un tel cas, attendre environ une heure que la condensation s'évapore.
3. **Chaleur**—Éloigner l'appareil et le bloc-batterie de toute source de chaleur. Ne pas le laisser dans une voiture exposée au soleil toutes portes et vitres fermées; cela pourrait en déformer le boîtier.
4. **Matières étrangères**—Prendre soin qu'aucun objet ou liquide ne tombe ou ne soit versé dans l'appareil. Protéger l'appareil contre la fumée, la poussière, les chocs et les vibrations.

## Service après-vente

1. **Dommages nécessitant une intervention technique**—Confier l'appareil à un technicien dans les situations suivantes:
  - (a) Lorsque le cordon d'alimentation ou l'adaptateur secteur a été endommagé;
  - (b) Lorsqu'un objet est tombé dans l'appareil ou si ce dernier a été mouillé;
  - (c) Lorsque l'appareil a été exposé à la pluie;
  - (d) L'appareil ne semble pas fonctionner normalement ou son rendement semble différent;
  - (e) L'appareil est tombé ou son boîtier est endommagé.
2. **Service**—Ne pas tenter d'effectuer d'autres ajustements ou réglages que ceux décrits dans le présent manuel. Confier toute réparation à un centre de service Panasonic agréé. *Pour l'adresse d'un centre de service agréé: Appeler le 1-800-561-5505 ou contacter notre site Internet à [www.panasonic.ca](http://www.panasonic.ca)*
3. **Pièces de rechange**—S'assurer que le technicien utilise des pièces de rechange recommandées par le fabricant ou dont les caractéristiques sont les mêmes. L'utilisation de pièces de rechange non autorisées peut causer un incendie, des chocs électriques ou d'autres dangers.
4. **Vérification de sécurité**—Demander au technicien qui a réparé l'appareil de soumettre ce dernier à des vérifications pour s'assurer qu'il peut être utilisé en toute sécurité.

Éviter l'écoute à volume élevé. Les spécialistes en otologie recommandent de ne pas prolonger l'écoute afin de ne pas endommager l'ouïe.

Si un bourdonnement se fait entendre, réduire le volume ou cesser l'écoute.

Ne pas utiliser au volant d'un véhicule motorisé. Cela peut être dangereux et est interdit dans plusieurs régions.

Démontrer une grande prudence ou interrompre l'écoute dans des situations potentiellement dangereuses.

Même si le casque d'écoute ou les écouteurs sont du type ouvert devant permettre d'entendre les bruits ambiants, ne pas trop élever le volume. Le son peut être trompeur. Avec le temps, votre niveau de confort auditif s'adapte à des volumes plus élevés. Ainsi, un niveau qui semble normal peut en fait être trop élevé et être nuisible à l'oreille.

Protégez-vous en réglant le volume à un niveau sécuritaire avant que votre oreille ne s'adapte à un volume trop élevé.

Pour déterminer un niveau d'écoute sécuritaire:

- Régler le volume au minimum.
- Monter lentement le volume jusqu'au niveau d'écoute confortable avant qu'il n'y ait distorsion.

Après avoir identifié le niveau d'écoute confortable:

- Régler le volume et le laisser à ce niveau.

### ATTENTION:

Les piles utilisées dans ce dispositif risquent de provoquer un incendie ou des brûlures chimiques si on les manipule inconsidérément. Ne pas démonter les piles ni les jeter au feu. Ne pas chauffer les piles à des températures supérieures à celles indiquées.







**Pile bouton** ..... 100 °C (212 °F)  
**Bloc-batterie** ..... 60 °C (140 °F)

Ne pas recharger les piles de type bouton. Ne remplacer que par les pièces Panasonic dont les numéros sont les suivants:

**Pile bouton** (Pile au lithium)  
 (pour la télécommande) ..... CR2025  
**Bloc-batterie** (Bloc-batterie aux ions de lithium fourni) ..... CGP-H501C/1B

L'utilisation d'autres types de piles peut comporter un risque d'incendie ou d'explosion.

# À propos des disques

 <b>Formats de disques supportés par le lecteur</b>		 <b>Disques qui ne peuvent être lus sur ce lecteur</b>	
<b>DVD audio</b> 		<ul style="list-style-type: none"> <li>• Disque DVD vidéo avec un code régional autre que "1" ou "ALL" (Voir ci-dessous.)</li> <li>• <b>CD-photos</b>    • <b>CD-R</b>    • <b>VSD</b></li> <li>• Disques DVD vidéo* et CD vidéo PAL</li> <li>• CD-RW    • CDV    • DVD-ROM</li> <li>• DVD-RW    • CD-G    • DVD-R</li> <li>• DVD+RW    • DVD-RAM    • CVD</li> <li>• SVCD    • CD-ROM    • Vidéodisque Divx</li> <li>• SACD    etc.</li> </ul>	
<b>DVD vidéo</b>  			
<b>CD vidéo</b> 	<b>CD audio</b> 		
<b>Ne pas tenter d'utiliser des CD-photos ou des CD-R. Les données pourraient être endommagées.</b>			

\*Lors de la lecture de disques DVD audio, la sortie vidéo est mise hors circuit et seule la lecture audio est effectuée. L'indication "**AOP**" (lecture audio seulement) s'allume à l'afficheur pour indiquer la mise en circuit de ce mode.

## ■ Code régional (DVD vidéo seulement)

Un code régional est attribué à tous les lecteurs DVD et disques DVD vidéo selon la zone dans laquelle ils sont attribués.

- Le code régional de ce lecteur est "1".
- Ce lecteur accepte tous les disques DVD vidéo auxquels est attribué le code régional "1" ou "ALL" (tous).

Exemple:



Il est donc conseillé de lire attentivement le manuel de même que la notice d'emploi du disque.

## ■ Lecture de disques DVD et CD vidéo

Le producteur du matériel peut déterminer le mode de lecture de ces disques. Il s'ensuit qu'avec certains disques il pourrait ne pas être possible de piloter toutes les fonctions de lecture décrites dans le présent manuel. Il est donc conseillé de lire attentivement le manuel de même que la notice d'emploi du disque.

## ■ Grandeur de l'image affichée

La grandeur de l'image à l'écran est fonction du mode d'affichage sélectionné (→ page 23).

## ■ Les fonctions dépendent du disque en cours de lecture. Ces inscriptions indiquent les fonctions disponibles.

**DVD-A**  
(DVD audio)

**DVD-V**  
(DVD vidéo)

**VCD**  
(CD vidéo)

**CD**  
(CD audio)

## Avant de lire un DVD/CD vidéo/CD

La langue de menu à l'écran du lecteur a été réglée en usine sur l'anglais.

Pour régler la langue de menu sur le français ou l'espagnol, voir "3 Langues des Menus", page 27.

Les explications présupposent que le français a été sélectionné comme langue des menus.

# Précautions pour la manipulation des disques et de l'appareil

## Maniement des disques

Ne pas utiliser de disques de forme irrégulière. (Ces disques peuvent endommager le lecteur.)

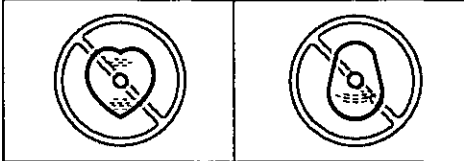

### ■ Manipulation

Ne pas toucher la face enregistrée.

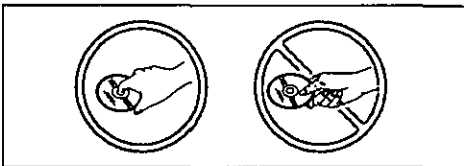

### ■ Nettoyage

Nettoyer le disque avec un linge humide, puis essuyer. Essuyer la surface à partir du centre vers la périphérie.

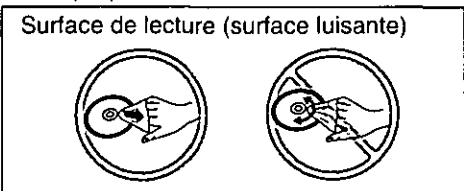

■ Il peut y avoir formation de condensation sur le disque lorsque le disque est transporté d'un endroit froid à un endroit plus chaud

Essuyer le disque avec un linge sec, doux, sans charpie, avant d'utiliser le disque.

## Entretien

■ Pour nettoyer l'appareil, utiliser un chiffon doux et sec.

Si les surfaces sont très sales, utiliser un chiffon doux trempé dans une solution d'eau et de savon ou de détergent doux.

- Utiliser un nettoyeur à lunettes pour retirer la saleté tenace de l'écran de l'appareil.
- Ne jamais utiliser d'alcool, de diluant pour peinture ni de benzène pour nettoyer l'appareil.
- Avant d'utiliser un chiffon traité chimiquement, lire attentivement les directives sur l'emballage du chiffon.

### ■ Précautions pour la manipulation

- Ne pas écrire sur l'étiquette avec un crayon bille ou tout instrument à écrire.
- Ne pas utiliser de vaporisateurs de nettoyage pour disques, de benzène, de diluants, de liquides antistatiques ni d'autres solvants.
- Ne pas utiliser de protecteurs contre les rayures ou couvercles autres que ceux recommandés.
- Ne pas apposer de collants ni d'étiquettes sur les disques.
- Ne pas utiliser de disques sur lesquels des bandes adhésives ou des étiquettes se décolent.
- Ne pas utiliser des disques dont les étiquettes ont été incrustées au moyen d'imprimeuses d'étiquettes disponibles sur le marché.

### ■ Ne pas ranger les disques

- dans les endroits exposés au soleil;
- dans un endroit humide ou poussiéreux;
- près d'une source de chaleur.

## Précautions à prendre

Afin d'éviter tout dommage, ne pas:

- Vaporiser des insecticides inflammables près de l'appareil.
- Appuyer sur l'écran du lecteur.
- Toucher à la lentille ou à toute autre pièce du capteur à laser.

Ne pas utiliser l'appareil dans les endroits suivants:

- Endroits où il y a du sable.
- Sur un coussin, un divan ou un appareil émanant de la chaleur, tel un amplificateur.

Ne pas placer l'appareil sur les genoux pendant longtemps lors de l'utilisation. Cet appareil peut chauffer et causer des brûlures.

### ■ Entretien de la lentille

- Si de la poussière adhère à la lentille, la retirer délicatement à l'aide d'un soufflet pour objectif d'appareil photo (vendue séparément).
- Bien veiller à ne pas toucher la lentille avec les doigts.

# Télécommande— préparatifs

## Mise en place de la pile (Pile au lithium)

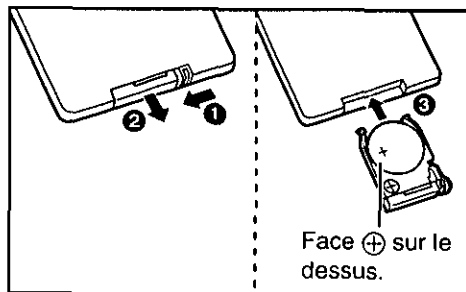

### ■ Remplacement de la pile bouton

La durée de vie de la pile est normalement d'un an. La remplacer si la télécommande ne fonctionne pas même lorsqu'elle est utilisée près de l'appareil.

### Nota

Se reporter à la section "PRÉCAUTIONS À PRENDRE" aux pages 6 et 7.

## Rayon d'action

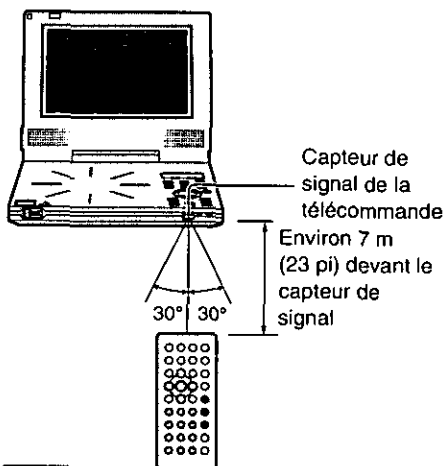

### Nota

- Ne pas exposer le capteur de signal de la télécommande à un éclairage intense.
- Ne pas placer d'obstacles entre le capteur de signal et la télécommande.
- Ne pas utiliser simultanément la télécommande d'un autre appareil.

# Alimentation

## Alimentation sur secteur

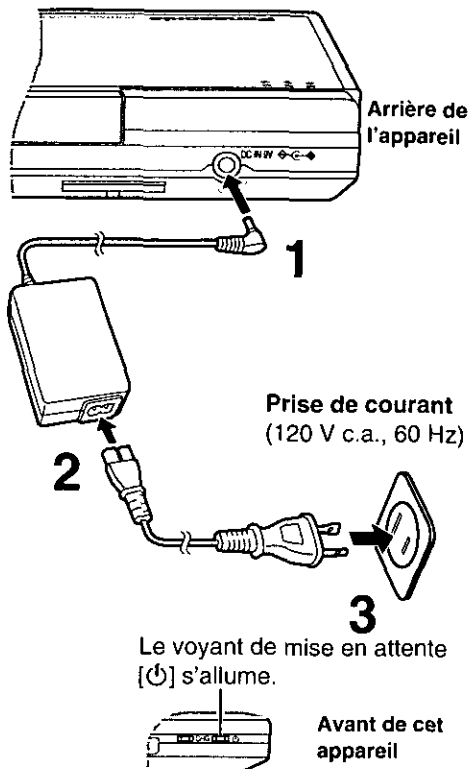

### Nota

Se reporter à la section "PRÉCAUTIONS À PRENDRE" à la page 6.

L'appareil est en mode attente lorsqu'il est branché sur le secteur (le voyant [Ⓞ] est allumé). Le circuit primaire est toujours sous tension lorsque l'appareil est branché sur le secteur.

- **En cas de non utilisation prolongée**  
L'appareil consomme 2 W en mode d'attente.  
Pour réduire la consommation d'énergie, débrancher l'adaptateur secteur de la prise de courant.

## Alimentation sur bloc-batterie (Bloc-batterie rechargeable aux ions de lithium fourni)

- Recharger le bloc-batterie avant de l'utiliser pour la première fois.
- Pour remplacer, voir page 4 "Accessoires facultatifs".

### ■ Pour fixer le bloc-batterie

- 1 S'assurer que les repères sont alignés sur le côté gauche de l'appareil et le bloc-batterie.

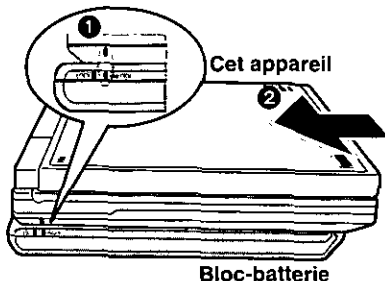

S'assurer que le bloc-batterie s'enclenche en position. S'assurer que les repères sur l'appareil et sur le bloc-batterie soient alignés.



### ■ Pour recharger le bloc-batterie

Brancher l'adaptateur secteur avec le bloc-batterie en place (→ page 10).

- Le bloc-batterie ne peut être rechargé que si le lecteur est hors marche (→ page 13, "Mise hors marche").

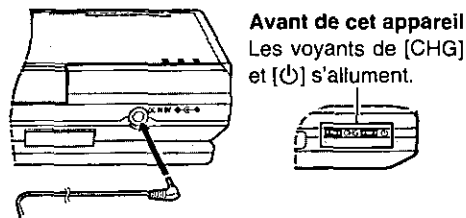

### Nota

Se reporter à la section "PRÉCAUTIONS À PRENDRE" aux pages 6 et 7.

La recharge est terminée lorsque le voyant de recharge [CHG] s'éteint  
Débrancher le cordon d'alimentation et l'adaptateur secteur.

### ■ Dégagement du bloc-batterie

- 1 Faire glisser et maintenir en position.

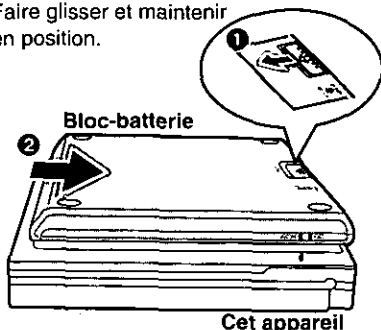

### ■ Durée de recharge et autonomie

Recharge (à 20 °C (68 °F))	Lecture	
	Écran du lecteur ouvert	Écran du lecteur fermé
Environ 4 heures et 30 min.	Environ 5 heures*	Environ 7 heures

\*Lorsque le niveau de luminosité est réglé au niveau le plus bas (→ page 23).

Lorsque le niveau de luminosité est à "0": Environ 4 heures

- Les durées indiquées varient selon les conditions d'utilisation.
- Le niveau de recharge apparaît à l'affichage durant la recharge. Utiliser cet indicateur comme guide.

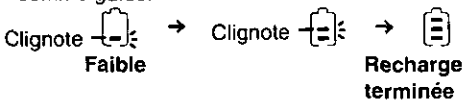

### ■ Vérifier l'état de la recharge à l'affichage

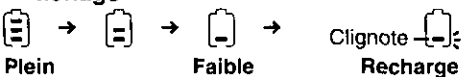

### ■ Si l'autonomie est très brève même après la recharge

Le bloc-batterie doit être remplacé (il peut être rechargé environ 300 fois).



### ■ Dans le cas de non-utilisation prolongée



- Dégager le bloc-batterie de l'appareil. (Même lorsque l'appareil est hors marche, il y a consommation d'énergie. À terme, cela peut entraîner la décharge de la batterie et causer des problèmes de fonctionnement.)

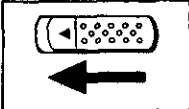

- Recharger le bloc-batterie avant de réutiliser le lecteur.

# Lecture de base

Vérifier les raccordements à la source d'alimentation (⇒ pages 10 et 11).

**1**  Faire glisser le déverrouillage et mettre l'écran en circuit. 

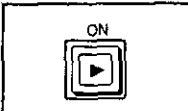
**2**  Appuyer sur [PUSH OPEN] pour ouvrir le couvercle, puis introduire un disque avec l'étiquette du côté à lire sur le dessus.  Délic  
Refermer le couvercle manuellement.

**3**  **Enfoncer la touche [▶, ON] pour amorcer la lecture.** S'allume  Afficheur  
Le lecteur se met automatiquement en marche. Numéro du groupe  
Dans le cas où un menu s'affiche, voir ci-dessous. Numéro de chapitre/plage  
Mode d'affichage de la durée

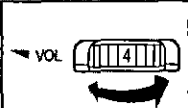
**4**  Régler le niveau du volume.

## Pilotage par menus: Commandes de base

Exemple:

1. ASIE DE L'EST
2. ASIE DU SUD
3. MOYEN ORIENT
4. AFRIQUE
5. EUROPE

Sélectionner une rubrique avec les touches numériques de la télécommande.

- Avec un disque DVD, il est également possible d'utiliser les touches du curseur [▲, ▼, ◀, ▶] pour sélectionner une rubrique et appuyer sur [ENTER] pour confirmer.

- **Sélection d'un numéro de la rubrique égal ou supérieur à 10 avec les touches numériques de la télécommande**

Ex. 10: [≥10]→[1]→[0]

Ex. 25: [≥10]→[2]→[5]

- **Autres commandes par menu**

Les menus varient selon les disques; aussi, est-il recommandé de lire la notice d'emploi du disque.

- [▶▶] : Pour passer au menu suivant
- [◀◀] : Pour revenir au menu précédent
- [TOP MENU] : Pour rappeler le menu principal
- [MENU] : Pour afficher les menus
- [RETURN] : Pour afficher les menus

- **Affichage du symbole "⊗"**

Celui-ci indique que l'instruction demandée ne peut être effectuée par le lecteur ou le disque à ce moment précis.

- **En fin de disque**

Après l'utilisation, couper le contact pour conserver l'énergie (⇒ page 13, "Mise hors marche").

## Nota

- Lorsque le lecteur est utilisé pendant une longue période, il se peut que ses surfaces deviennent chaudes; cela est tout à fait normal et n'est le signe d'aucun problème de fonctionnement.
- La rotation du disque se poursuit pendant l'affichage des menus. Appuyer sur [■] pour quitter le menu.

## ■ Mise en marche

L'appareil peut être mis en marche de la manière suivante.

### <Sur l'appareil principal>

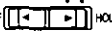
ON/OFF  HOLD Faire glisser la commande [ON/OFF, HOLD] en position "ON/OFF" jusqu'à ce que l'affichage soit mis en circuit.

### <Sur la télécommande>

POWER  Appuyer sur [⏻, POWER].

Le voyant [⏻] clignote pour indiquer que l'appareil est en marche lorsque le mode d'affichage est réglé sur "4 (Désactivé)" (➡ page 23) ou lorsque le couvercle du disque est fermé.

## ■ Mise hors marche

L'appareil peut être mis hors marche de la manière suivante. Le voyant de mise en attente [⏻] s'allume si l'appareil fonctionne avec l'adaptateur secteur.

### <Sur l'appareil principal>

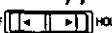
ON/OFF  HOLD Faire glisser la commande [ON/OFF, HOLD] en position "ON/OFF" jusqu'à ce que l'affichage soit mis en circuit.

### <Sur la télécommande>

POWER  Appuyer sur [⏻, POWER].

## Nota

- Le lecteur ne peut être mis en marche au moyen de la télécommande lorsque l'appareil fonctionne sur le bloc-batterie.
- Le lecteur est automatiquement mis hors marche s'il est laissé plus de 15 minutes dans le mode arrêt (le délai d'inactivité est réduit à 5 minutes lorsque le lecteur fonctionne sur bloc-batterie) afin d'économiser l'énergie. (Fonction de coupure automatique)

## ■ Protection contre les opérations par inadvertance

ON/OFF  HOLD Faire glisser la commande [ON/OFF, HOLD] à la position "HOLD".

Dans le mode verrouillage, la pression des touches est sans effet sur le lecteur. Dans le cas où une touche est pressée, l'indication "Hold" s'affiche et le voyant de mise en attente [⏻] clignote.

## Déverrouillage:

Faire glisser la commande [ON/OFF, HOLD] à la position "ON/OFF".

## Arrêt de la lecture

Pendant la lecture

Appuyer sur [■].

L'endroit où la lecture a été arrêtée est mémorisé par l'appareil lorsque l'indication "▶" est affichée et clignote.

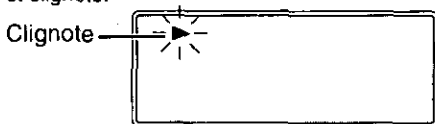

Pendant le clignotement de l'indication "▶", appuyer sur [▶] pour poursuivre la lecture à partir de l'endroit où elle a été arrêtée (**Fonction de poursuite**).

Avec un disque DVD vidéo, le message suivant s'affiche également.

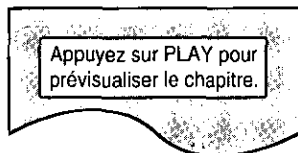

Appuyer sur [▶] pendant l'affichage du message pour activer la fonction d'aperçu des chapitres. Si la touche [▶] n'est pas appuyée, le message disparaît et la lecture commence à partir de l'endroit où elle a été arrêtée.

## Aperçu des chapitres:

Les premiers plans de chaque chapitre jusqu'au chapitre courant sont lus en séquence. La lecture normale reprend à partir de l'endroit où elle avait été arrêtée. (La fonction d'aperçu des chapitres ne fonctionne qu'à l'intérieur d'un titre.)

## ■ Désactivation

Appuyer sur [■].

- Le groupe DVD audio est mis en mémoire.

## Nota

- La fonction de poursuite ne peut être utilisée que si la durée de lecture du disque est affichée.
- L'endroit marqué pour la fonction de poursuite demeure en mémoire même après la mise hors marche.
- L'endroit marqué est supprimé de la mémoire si le couvercle du lecteur est ouvert.

## Interruption momentanée de la lecture

**DVD-A** **DVD-V** **VCD** **CD**

Pendant la lecture

Appuyer sur [II].

S'allume

Afficheur

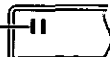

- Appuyer sur [▶] pour poursuivre la lecture.

## Saut de chapitres et de plages

**DVD-A** **DVD-V** **VCD** **CD**

Pendant la lecture ou dans le mode de pause

Appuyer sur [◀◀] (recul) ou [▶▶] (avance).

Chaque pression augmente le nombre de sauts.

### Position de départ

Deux fois Une fois Une fois Deux fois



## Ralenti

**DVD-A** **DVD-V** **VCD**

<Sur l'appareil principal>

Dans le mode de pause

Enfoncer la touche [◀◀] (recul: DVD seulement) ou [▶▶] (avance).

Tant que la touche est maintenue enfoncée, la vitesse du ralenti augmente (5 paliers).

<Sur la télécommande>

Dans le mode de pause

Appuyer sur [◀◀] (recul: DVD seulement) ou [▶▶] (avance).

Chaque pression de la touche fait passer la vitesse du ralenti par 5 paliers.

- Appuyer sur [▶] pour poursuivre la lecture.
- Seule la portion cinématographique des DVD audio sera affectée.

## Nota

Si la touche [◀◀, ▶▶] ou [◀◀, ▶▶] est appuyée pendant la lecture pilotée par menus d'un CD vidéo avec mode de commande de lecture (→ page 46), l'appareil peut ne pas fonctionner correctement.

## Avance rapide et recul— Recherche

**DVD-A** **DVD-V** **VCD** **CD**

<Sur l'appareil principal>

Pendant la lecture

Enfoncer la touche [◀◀] (recul) ou [▶▶] (avance).

Tant que la touche est maintenue enfoncée, la vitesse de la recherche augmente (5 paliers).

<Sur la télécommande>

Pendant la lecture

Appuyer sur [◀◀] (recul) ou [▶▶] (avance).

Chaque pression de la touche fait passer la vitesse de la recherche par 5 paliers.

- Appuyer sur [▶] pour poursuivre la lecture.
- La piste son sera entendue durant l'avance rapide et le recul. (Certains disques peuvent ne pas avoir de piste son.) La piste son peut être coupée (DVD vidéo et CD vidéo seulement → page 28, "9 Autres réglages").

## Visionnement image par image

**DVD-A** **DVD-V** **VCD**

Dans le mode de pause

Utiliser les touches du curseur [◀] (recul: DVD seulement) ou [▶] (avance).

- Enfoncer la touche pour visionner les images une à une en rafale.
- Appuyer sur [▶] pour poursuivre la lecture.
- La touche [II] permet également le visionnement image par image.
- Seule la portion cinématographique des DVD audio sera affectée.



## Sélection d'un groupe

### DVD-A

#### Groupes

Les plages sur un disque DVD audio sont divisées en groupes. Certains disques comportent des groupes primes accessibles avec un mot de passe.

## 1 Appuyer sur [GROUP].

Sur chaque pression de la touche, un autre groupe est sélectionné.

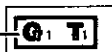

- Il est également possible de sélectionner les groupes avec les touches numériques de la télécommande.

## 2 Appuyer sur [▶].

La lecture s'amorce à partir de la première plage du groupe sélectionné.

Les groupes primes ne peuvent être sélectionnés qu'en mode arrêt. Suivre les étapes suivantes lors de la sélection d'un groupe prime.

### ■ Lecture des groupes primes

1. Entrer le mot de passe à 4 chiffres avec les touches numériques de la télécommande. (Utiliser la touche [CANCEL] de la télécommande pour corriger un mauvais numéro.)
  - Voir la pochette du disque pour le mot de passe.
2. Appuyer sur [ENTER].
  - Il est maintenant possible de sélectionner une plage.
  - Il est possible d'utiliser les touches du curseur [▲, ▼] pour sélectionner une plage.
3. Appuyer sur [▶] ou [ENTER].
  - Si le mauvais mot de passe est entré, l'écran précédent est rappelé. Recommencer depuis le début.
  - Après avoir entré le mot de passe, la lecture du groupe prime peut être répétée aussi souvent que voulu tant que le disque n'est pas retiré du lecteur.

Sélectionner "Lecture de tous les groupes" pour la lecture de toutes les plages du disque (→ page 16).

## Lecture à partir d'un titre ou d'une plage donné

Télécommande seulement

### DVD-A DVD-V VCD \* CD

Dans le mode arrêt ou pendant la lecture

#### Appuyer sur les touches numériques.

La lecture s'amorce au début du titre ou de la plage sélectionné.

(Voir à droit si le disque possède une commande de lecture.)

- Cela fonctionne en mode arrêt avec des disques DVD vidéo, à moins que ce soit un disque Karaoke.
- Pour la lecture à partir d'une plage d'un groupe différent avec des DVD audio, sélectionner d'abord le groupe (Voir à gauche.)
- Selon le disque et le mode de lecture, cela pourrait ne pas fonctionner.

### ■ \*Disques CD vidéo avec commande de lecture

Désactiver la lecture pilotée par menus avant de lancer l'opération décrite plus haut.

1. Appuyer sur [■] pendant la lecture pour supprimer l'indication "P bL".
2. Appuyer sur les touches numériques (→ ci-dessus).

### Réactivation du pilotage par menus

Dans le mode arrêt

1. Appuyer sur [■] pour désactiver l'indication "▶".
2. Appuyer sur [▶].
  - L'indicateur "P bL" s'affiche.

## Rappel d'un menu

### DVD-A DVD-V VCD

Le contenu des menus varie d'un disque à l'autre; seules les fonctions de base sont donc expliquées ici. Pendant la lecture

**Appuyer sur [TOP MENU].** (DVD audio)

**Appuyer sur [MENU].** (DVD vidéo\*)

**Appuyer sur [RETURN].** (CD vidéo)

### ■ \*Avec des DVD vidéo comportant plusieurs menus

Il est possible de retourner à un menu en appuyant sur [TOP MENU].

- Le menu rappelé sur pression de la touche [MENU] peut ne pas être le même que celui rappelé par la touche [TOP MENU].

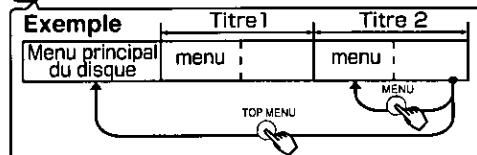

### Nota

Cela ne fonctionne pas lors de la lecture de disque DVD audio avec système PAL. ("AOP" s'allume sur l'affichage de l'appareil.)

# Autres modes de lecture

Dans le mode arrêt

**Appuyer sur la touche [PLAY MODE] de la télécommande pour sélectionner le mode de lecture.**

Le mode change sur chaque pression de la touche.

Si "⊙" apparaît sur l'écran, appuyer sur [■] pour désactiver l'indication "▶" sur l'affichage, puis appuyer sur [PLAY MODE].

Exemple: DVD audio

- **A** Lecture de tous les groupes dans l'ordre  
(Lecture de tous les groupes)

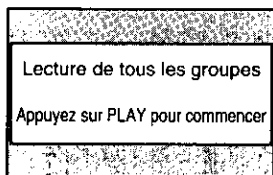

- ↓  
**B** Lecture d'une séquence programmée de 32 plages (maximum)  
(Lecture programmée)

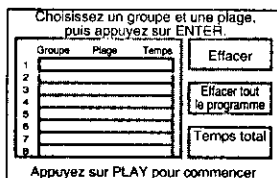

- ↓  
**C** Lecture des plages dans un ordre aléatoire (Lecture aléatoire)

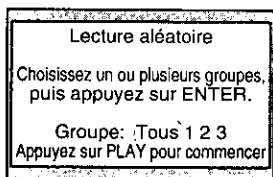

↓  
Mode de lecture normale

Sélectionner l'écran pour le mode, puis suivre les instructions de la colonne suivante pour amorcer la lecture.

## ■ Retour au mode de lecture normale

Dans le mode arrêt

1. Appuyer sur [■] pour désactiver l'indication "▶" sur l'affichage.
2. Appuyer sur [PLAY MODE] de la télécommande pour sélectionner le mode de lecture normale.
3. Appuyer sur [▶].

## ■ En fin de lecture

La rotation du disque cesse et l'écran correspondant au mode de lecture s'affiche.

## A | Lecture de tous les groupes

### DVD-A

Appuyer sur [▶].

## B | Lecture programmée

### DVD-A

### VCD

### CD

- 1** Appuyer sur [ENTER].

(DVD audio seulement)

- 2** Utiliser les touches du curseur [▲, ▼] pour sélectionner un groupe et appuyer sur [ENTER].

- 3** Utiliser les touches du curseur [▲, ▼] pour sélectionner une plage et appuyer sur [ENTER].

À chaque fois que l'on utilise la touche de curseur [▲, ▼],

1 ← 2 ← ----- → Tous

↑  
Recommencer les étapes 1, 2 et 3 pour programmer d'autres plages.

- Au lieu d'effectuer les étapes 1, 2 et 3 ci-dessus, il est également possible d'utiliser les touches numériques de la télécommande pour sélectionner un groupe ou une plage.

- La fonction "Temps total" indique la durée totale de la séquence programmée.

- Toutes les plages du disque sont sélectionnées lors de la sélection de "Tous" (toutes les plages dans le groupe sélectionné avec un disque DVD audio).

- 4** Appuyer sur [▶].

# Activation/désactivation des voix sur les disques Karaoké

Télécommande seulement

## Modification de la séquence programmée

Dans le mode arrêt

Appuyer sur [■] pour retourner à l'écran de programmation. Suivre les étapes suivantes.

### ● Pour modifier la programmation

1. Au moyen des touches du curseur [▲, ▼], sélectionner un groupe ou une plage.
2. Recommencer les étapes 1, 2 et 3 à la page 16.

### ● Pour supprimer un groupe ou une plage

1. Au moyen des touches du curseur [▲, ▼], sélectionner une plage.
2. Appuyer sur la touche [CANCEL] de la télécommande.

● Il est également possible de sélectionner "Effacer" puis d'appuyer sur [ENTER].

### ● Suppression de toutes les plages

Au moyen des touches du curseur [▲, ▼, ◀, ▶], mettre "Effacer tout le programme" en surbrillance, puis appuyer sur [ENTER].

## C Lecture aléatoire

DVD-A VCD CD

(DVD audio seulement)

- 1 Utiliser les touches du curseur [◀, ▶] pour sélectionner un groupe et appuyer sur [ENTER].

- Il est possible de sélectionner plus d'un groupe.
- Il est également possible de sélectionner des groupes avec les touches numériques de la télécommande.

- 2 Appuyer sur [▶].

### ■ Suppression d'un groupe

1. Utiliser les touches du curseur [◀, ▶] pour sélectionner le groupe à supprimer.
2. Appuyer sur [CANCEL] de la télécommande ou [ENTER].

Les groupes peuvent également être supprimés en sélectionnant le groupe avec les touches numériques de la télécommande.

## Nota

- Le programme est conservé en mémoire jusqu'à ce que l'appareil soit mis hors marche ou que le couvercle du disque soit ouvert.
- Lors de la sélection de groupes primes durant la lecture programmée ou aléatoire d'un DVD audio, il sera nécessaire de programmer le mot de passe à 4 chiffres (→ page 15).

DVD-V VCD (Disques avec fonction Karaoqué)

## Préparatif

Raccorder le lecteur à un amplificateur (→ pages 34–36) muni d'une prise de micro pour chanter tout en utilisant la fonction Karaoqué.

- 1 Pendant la lecture Appuyer sur [AUDIO].

(DVD vidéo)

(CD vidéo)

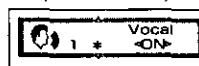

- 2 Utiliser les touches du curseur [◀, ▶] (DVD vidéo)/[▲, ▼] (CD vidéo) ou appuyer sur [AUDIO] (CD vidéo seulement) pour commuter le mode audio.

### Disque DVD vidéo Karaoqué (Solo)

- [---] : Voix en sourdine (pour Karaoqué)
- [ON] : Voix en circuit

### Disque DVD vidéo Karaoqué (Duo)

- [---] : Voix en sourdine (pour Karaoqué)
- [1+2] : Voix 1 et 2 en circuit
- [V1] : Voix 1 seulement en circuit (pour duo)
- [V2] : Voix 2 seulement en circuit (pour duo)

### Disque CD vidéo Karaoqué

- [LR] : Voix (les voix semblent venir du côté droit)
- [L] : Pas de voix (pour Karaoqué)
- [R] : Voix (les voix semblent venir des côtés gauche et droit)

### ■ Suppression de l'affichage

Appuyer sur [ENTER].

Après un court délai d'inactivité, l'icône disparaît de l'affichage.

# Effet ambiophonique avec casque d'écoute ou 2 enceintes

## DVD-V

(Disques Dolby Digital, 2 canaux ou plus)

### Préparatifs

- Raccorder un casque d'écoute ou 2 enceintes (→ pages 31, 36).
- Mettre la commande d'effet ambiophonique hors circuit sur l'appareil raccordé.

### Ambiophonie virtuelle (V.S.S.)

Cette fonction confère plus d'ampleur au rendu acoustique, permettant ainsi d'obtenir un effet ambiophonique même avec seulement 2 enceintes principales (canaux avant) ou sur un casque d'écoute.

Choix de 2 modes

V.S.S. : pour 2 enceintes externes

V.S.S.-Casque d'écoute: pour casque (Sélection par défaut) d'écoute

### Disque avec signaux ambiophoniques

Tout en conférant plus d'ampleur, le rendu sonore ambiophonique semblera provenir d'enceintes fictives de chaque côté de l'écouteur.

### Pour un rendement optimal

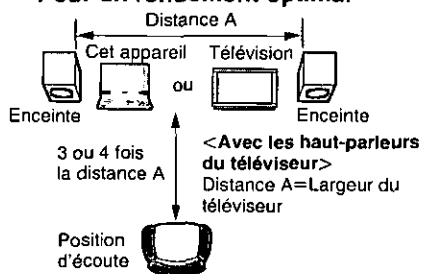

Pendant la lecture

**Appuyer sur la touche [V.S.S.] de la télécommande pour sélectionner le niveau de l'effet d'ambiophonie virtuelle.**

Le niveau change sur chaque pression de la touche. Le niveau est affiché.

**1 (Effet naturel) → 2 (Effet accentué)**

↑ OFF (Désactivé) ↓

- Il est également possible de faire appel aux icônes de commande pour effectuer cette opération (→ page 21, "Mode/niveau de l'ambiophonie virtuelle").

### ■ Pour modifier le mode V.S.S.

1. Pendant la lecture

Appuyer sur [DISPLAY] pour afficher le menu à icônes (→ page 21) sur l'écran, puis sélectionner l'icône V.S.S. au moyen des touches du curseur [◀, ▶].

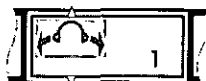

2. Sélectionner le mode V.S.S. au moyen des touches du curseur [▲, ▼].

<V.S.S.>  
Avec enceintes



<V.S.S.-Casque d'écoute>  
Avec un casque d'écoute



Utiliser le réglage approprié aux raccordements effectués.

### Nota

- À l'affichage, l'indication "SP" s'affiche lors de l'utilisation de l'effet V.S.S.. "HP" s'affiche lorsque le mode V.S.S.-Casque d'écoute est utilisé.

 Clignote, puis s'allume

- Avec certains disques, le mode V.S.S. peut ne pas fonctionner ou avoir moins d'effet qu'avec d'autres.
- Avec certains disques, le mode V.S.S. peut engendrer de la distorsion. Dans un tel cas, mettre le mode V.S.S. hors circuit.
- Les haut-parleurs intégrés à cet appareil ne peuvent pas reproduire un tel rendu sonore.

Les menus à icônes sont de longs menus minces contenant des renseignements sur le disque ou le lecteur. Ces menus permettent d'effectuer des opérations en modifiant les renseignements (paramètres).

## ■ Opérations pouvant être effectuées au moyen des menus à icônes

Durée écoulée, Mode d'affichage de la durée, Numéro de page de l'image fixe, Lecture en reprise A-B, Lecture en reprise, Optimisation des dialogues, Marqueur, Mode de l'ambiphonie virtuelle (Pour plus de détails, ➡ pages 20 et 21)

## Commandes de base

- Dans le mode arrêt ou pendant la lecture

**Appuyer sur [DISPLAY] pour sélectionner le menu à icônes.**

L'écran change sur chaque pression de la touche.

Exemple: DVD vidéo

➔  **Icônes de commande—disque:**  
(➡ page 20)

Il est possible de changer le numéro de groupe, de chapitre, de titre, de plage ou de prise de vue ainsi que la langue de la bande son et des sous-titres.

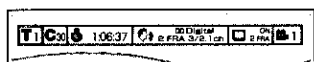

**Icônes de commande—lecteur:**  
(➡ page 21)

Il est possible d'amorcer la lecture en reprise ou de marquer des passages.

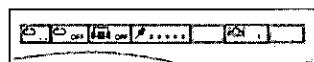

**Écran de commande accélératrice:**  
(➡ page 22)

Permet de lancer l'avance rapide, le recul ou le ralenti.

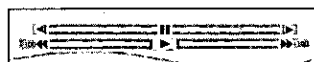

Suppression de l'affichage des menus à icônes

- Sélectionner la rubrique au moyen des touches du curseur [▲, ▼, ◀, ▶].**

La rubrique sélectionnée est mise en surbrillance (jaune).

- Au moyen des touches du curseur [▲, ▼], sélectionner la valeur du paramètre.**

- Si l'écran de la commande accélératrice est utilisé, sauter cette étape.
- Certaines rubriques peuvent être modifiées avec les touches numériques de la télécommande.
- Si le changement n'a pas d'effet, appuyer sur [ENTER] ou [▶].









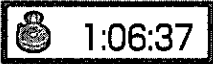

## ■ Suppression de l'affichage

Appuyer sur [RETURN] ou [CANCEL] de la télécommande.

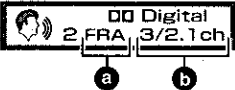
### Nota

- Dans le cas où une partie des icônes serait tronquée ou ne s'afficherait pas, en modifier le positionnement par le menu des paramètres initiaux. La couleur des icônes peut également être modifiée (➡ page 28, "4 Affichage à l'écran").
- Les rubriques affichées varient selon le mode de lecture du disque et le type de disque.
- Les fonctions utilisables varient selon le mode de lecture du disque et le type de disque.
- L'encadrement d'un paramètre par les symboles "▲" et "▼" indique qu'il est possible de le modifier au moyen des touches du curseur [▲, ▼].

**Icônes de commande — disque**

	<p><b>Numéro de groupe/plage (DVD audio)</b> Sélectionner le numéro du groupe ou de la plage à partir duquel la lecture doit s'amorcer.</p>
	<p><b>Numéro de plage (CD vidéo/CD)</b> <b>Numéro de titre (DVD vidéo)</b> Sélectionner le numéro de la plage ou du titre à partir duquel la lecture doit s'amorcer.</p>
	<p><b>Numéro de chapitre (DVD vidéo)</b> Sélectionner le numéro du chapitre à partir duquel la lecture doit s'amorcer.</p>
	<p><b>Durée écoulée (DVD)</b> La lecture s'amorce à partir d'un repère chronométrique sur le disque, entré au moyen des touches numériques de la télécommande. <b>Exemple:</b> Pour amorcer la lecture à 1 heure 6 minutes et 37 secondes du début du disque, [1] → [0] → [6] → [3] → [7] → [ENTER]</p>
	<p><b>Mode d'affichage de la durée (DVD audio/CD vidéo/CD)</b> Sur chaque pression des touches du curseur [▲, ▼]: Durée écoulée, plage en cours ↔ Durée restante, plage en cours ↑ -----&gt; Durée restante, groupe/disque &lt;----- ↓</p>
<p>Exemple: DVD vidéo</p>  <p>a b</p>	<p><b>Numéro de la bande son (DVD):</b> Pour sélectionner un numéro de bande son. a Code de la langue des dialogues: Pour plus de détails, voir ci-dessous (a). b Signal: Pour plus de détails, voir ci-dessous (b).</p>
	<p><b>Mode audio (CD vidéo):</b> Pour sélectionner un canal audio. LR ↔ L ↔ R ↑ ↔ ↓</p>
	<p><b>Numéro de page de l'image fixe (DVD audio)</b> Sélectionner un numéro pour afficher une image fixe. Le retour à un menu est effectué lorsque "Return" apparaît et qu'il a été sélectionné.</p>
 <p>a</p>	<p><b>Sous-titres (DVD vidéo)</b> Pour entrer un code de langue des sous-titres ou activer/désactiver l'affichage des sous-titres. a Code des sous-titres: Pour plus de détails, voir ci-dessous (a).</p>
	<p><b>Numéro de prise de vue (DVD vidéo)</b> Pour sélectionner une prise de vue.</p>
	<p><b>Lecture pilotée par menu (CD vidéo avec commande de lecture)</b> (Ne peut être modifié ici.) Indique si le pilotage par menu est activé ou non.</p>







**a Code de la langue, bande son/sous-titres**

- ENG : Anglais
- FRA : Français
- DEU : Allemand
- ITA : Italien
- ESP : Espagnol
- NLD : Hollandais
- SVE : Suédois
- NOR : Norvégien
- DAN : Danois
- POR : Portugais
- RUS : Russe
- JPN : Japonais
- CHI : Chinois
- KOR : Coréen
- MAL : Malais
- VIE : Vietnamien
- THA : Thaïlandais
- \* : Autres

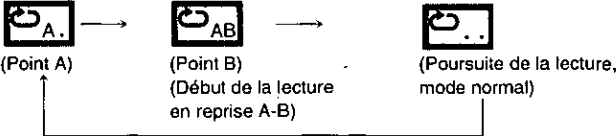
**b Type de signal/données**

- PPCM/LPCM/□□ Digital/DTS: Type de signal
- k : Fréquence d'échantillonnage (kHz)
- b : Nombre de bits (bit)
- ch : Nombre de canaux
- Vocal : Identification des pistes de voix pour disque Karaké
- Il est possible d'activer et de désactiver les pistes des voix au moyen des touches du curseur [▲, ▼].
- /ON : Solo Karaké
- /V1+V2/V1/V2 : Duo Karaké

## Icônes de commande—lecteur

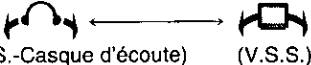
	<p><b>Lecture en reprise A-B (sélective)</b>            La lecture se répète entre 2 points définis.            Pendant la lecture            Sur chaque pression de la touche [ENTER];</p> <p>  </p> <ul style="list-style-type: none"> <li>• Cette fonction ne peut être utilisée qu'au sein d'une plage ou d'un titre.</li> <li>• Le lecteur détermine automatiquement la fin de la plage ou du titre comme étant le point B en fin de la plage ou du titre.</li> <li>• L'indication "A B" s'allume à l'affichage durant la lecture en reprise A-B.</li> </ul>
	<p><b>Lecture en reprise</b>            La lecture en reprise s'amorce aussitôt que le mode de lecture a été sélectionné.</p> <p>(DVD audio/CD vidéo/CD) (DVD vidéo)            T (Page) ← G (Groupe) ← OFF (Désactivé) C (Chapitre) ← T (Titre) ← OFF (Désactivé)            ↑ A* (Tous) ↑</p> <p>*Lors de la lecture de DVD audio en mode de lecture des tous les groupes, programmée ou aléatoire, la lettre "A" s'affiche.            • "1" s'allume à l'affichage durant la lecture en reprise d'une plage/chapitre.            • "C" s'allume à l'affichage durant la lecture en reprise de tout/groupe/titre.</p>
	<p><b>Modes de lecture</b> (DVD audio/CD vidéo/CD) (Ne peut être modifié ici.)            ALL (Tous les groupes)/PRG (Programmée)/RND (Aléatoire)/--- (Normal)</p>
	<p><b>Optimisation des dialogues</b>            (Seulement avec DVD enregistrés avec Dolby Digital/DTS, 3 canaux ou plus)            • Dans ce mode, le volume des dialogues est optimisé sur le canal centre.</p>
	<p><b>Marqueur:</b> Un total de 5 positions peuvent être marquées pour reprendre la lecture.            Appuyer une fois sur [ENTER], puis appuyer de nouveau sur [ENTER] à l'endroit à marquer.</p> <ul style="list-style-type: none"> <li>• Pour sélectionner un autre marqueur, le sélectionner d'abord avec la touche du curseur [▶].</li> <li>• Tous les marquages sont effacés après la mise hors marche ou l'ouverture du disque.</li> </ul> <p> <b>■ Rappel d'un endroit marqué</b> Sélectionner le numéro du marquage au moyen des touches du curseur [◀, ▶], puis appuyer sur [ENTER].  <b>■ Suppression d'un marquage</b> Sélectionner le numéro du marquage au moyen des touches du curseur [◀, ▶], puis appuyer sur [CANCEL] de la télécommande.         </p>
	<p><b>Mode/niveau de l'ambiophonie virtuelle (V.S.S.)</b> (→ page 18)            (DVD vidéo enregistrés avec Dolby Digital, 2 canaux ou plus)</p> <ul style="list-style-type: none"> <li>• Sélectionner un mode V.S.S.</li> </ul> <p style="text-align: center;">  </p> <ul style="list-style-type: none"> <li>• Sélectionner le niveau de l'effet V.S.S.            1 (Effet naturel) ← 2 (Effet accentué) ← OFF (Désactivé)</li> </ul>

### Écran de commande accélératrice

Exemple: DVD vidéo

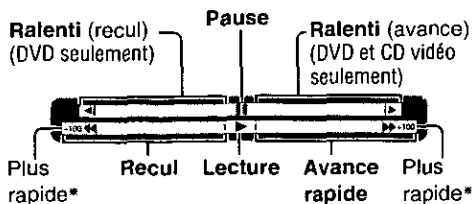

\*Les chiffres indiquent la vitesse maximale et ils ne changent pas lorsque la vitesse de recherche est modifiée.

- Le lecteur offre le choix de 5 paliers de vitesse pour l'avance rapide, le recul et le ralenti. La vitesse augmente si les touches du curseur [◀, ▶] sont maintenues en position ou si l'opération est répétée.
- Il est possible d'avancer image par image en appuyant sur [▲] pendant que l'image est en mode de pause. (DVD et CD vidéo)
- La lecture au ralenti et l'avance image par image ne sont possibles qu'avec la portion cinématographique des disques DVD audio.

## Modification des réglages de l'écran

### DVD-A DVD-V VCD

Dans le mode arrêt ou pendant la lecture Appuyer sur la touche [MONITOR] de l'appareil pour modifier le mode d'affichage.

Le mode de réglage change sur chaque pression de la touche.

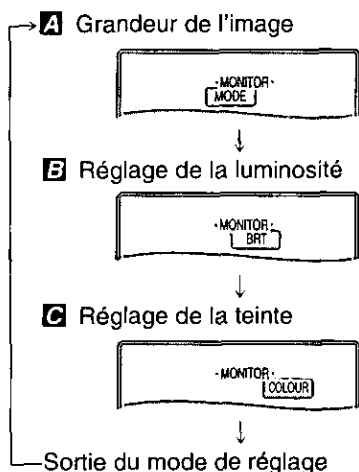

Sélectionner la rubrique à changer, puis suivre les instructions de la page 23.

Désactiver la rubrique lorsque les réglages sont complétés.

- Le mode d'affichage retourne à "1 (Normal)" lors de la coupure du contact ou sur pression de [IN/OUT] lorsque l'appareil est sous tension (→ page 31).
- Les réglages de luminosité et de teinte restent mémorisés même si l'appareil est mis hors marche, sauf si les réglages ont été effectués pendant que le mode "LINEIN" est activé (→ page 31).

### Nota

Ces changements ne concernent que l'écran du lecteur.

Si un téléviseur est raccordé, effectuer les réglages sur ce dernier.



## A Grandeur de l'image

Utiliser les touches du curseur [▲, ▼] pour sélectionner le mode d'affichage.









Le mode est indiqué à l'écran et est commuté de la manière suivante.

1 (Normal) ↔ 2 (Plein écran) ↔ 3 (Zoom)

↑ ↗ ↘ ↓  
↔ 4 (Désactivé) ↔

### ■ Mode d'affichage et grandeur de l'image

La grandeur de l'image est fonction du mode d'affichage sélectionné et du format sous lequel l'image a été enregistrée.

Mode Support	1 (Normal)	2 (Plein écran)	3 (Zoom)	4 (Désactivé)
<b>Grand écran</b>	Plein écran 	Plein écran 	Le haut et le bas de l'image sont tronqués. 	Désactivé
<b>Standard (4:3)</b>	Bande noire de chaque côté 	L'image de l'écran "Mode 1" est agrandie dans le sens de la largeur. 	Le haut et le bas de l'image "Mode 2" sont tronqués. 	Désactivé
<b>Standard (4:3), Boîte aux lettres</b>	L'image est entourée d'un cadre noir. 	L'image de l'écran "Mode 1" est agrandie dans le sens de la largeur. 	Plein écran 	Désactivé

• Si l'écran du lecteur n'est pas utilisé, sélectionner "4 (Désactivé)" pour réduire la consommation d'énergie.

• L'écran est mis hors marche lorsque le couvercle est fermé.

• Des lignes horizontales peuvent apparaître sur l'image dans le mode "3 (Zoom)"; cela n'est le signe d'aucun problème de fonctionnement.

## B Réglage de la luminosité

Utiliser les touches du curseur [▲, ▼] pour régler la luminosité.

-5: foncé ↔ 5: clair

La consommation d'énergie augmente avec le niveau de luminosité.

## C Réglage de la teinte

Utiliser les touches du curseur [▲, ▼] pour régler la teinte.

-5: foncé ↔ 5: clair

# Sélection de la bande son, de la langue des sous-titres et de la prise de vue Télécommande seulement

## Sélection de la bande son

### DVD-A DVD-V

Pendant la lecture

**Appuyer sur [AUDIO].**

Le numéro change sur chaque pression de la touche.

<DVD audio>

**Lecture de la bande son**

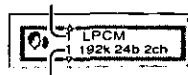

**Numéro de la bande son**

(Il y a normalement un numéro "2" même s'il n'y a qu'une bande son sur le disque.)

<DVD vidéo>

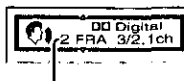

**Numéro audio**

("-\*" apparaît si aucun son n'a été enregistré sur le disque.)

## Sélection de la langue des sous-titres

### DVD-V

Pendant la lecture

**Appuyer sur [SUBTITLE].**

Le **numéro des sous-titres** change sur chaque pression de la touche. (L'indication "--\*" s'affiche dans le cas où le disque ne comporte pas de sous-titres.)

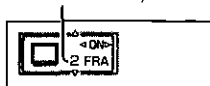

■ **Activation/désactivation de l'affichage des sous-titres**

Utiliser les touches du curseur [◀, ▶].

## Sélection de la prise de vue

### DVD-V

Pendant la lecture

**Appuyer sur [ANGLE].**

Le **numéro de prise de vue** change sur chaque pression de la touche.



### ■ L'indication "⊗" s'affiche

Si un numéro de bande son, de langue des sous-titres ou d'angle non enregistré sur le disque est sélectionné.

### ■ Suppression de l'affichage

Appuyer sur [ENTER].

Les icônes disparaissent automatiquement si aucune sélection n'est faite.

## Nota

- Il est également possible d'utiliser les touches du curseur [▲, ▼] ou les touches numériques pour modifier la bande son/langue des sous-titres/angle.
- L'indication "Δ, ▽" autour de l'icône n'apparaît pas si seulement un numéro de bande son, de langue des sous-titres ou d'angle a été enregistré sur le disque DVD vidéo.
- Il se peut que les sous-titres ne s'affichent qu'après un bref délai.
- Il est aussi possible de faire la sélection de la langue de la bande son avant de lancer la lecture avec les réglages de la bande son/langue des sous-titres (→ page 26, "1 Langues de disque"). Ces réglages ont priorité lors de la mise en contact de l'appareil ou lors du changement du disque.
- Sur certains disques, la sélection de la bande son/langue des sous-titres/angle ne peut se faire que par leurs menus.
- La sélection des prises de vue n'est possible que sur un disque qui en offre le choix. Avec certains disques, il est possible de paramétrer le choix des prises de vue. Lire les instructions fournies avec le disque DVD vidéo.

# Modification des paramètres initiaux

Modifier les paramètres selon les préférences et les conditions d'utilisation du lecteur.

Sauf pour le "Mode DVD vidéo" (⇒ page 29), tous les réglages demeurent en mémoire jusqu'au prochain changement, même lors de la coupure du contact sur l'appareil.

## Procédures communes

- 1 Dans le mode arrêt  
**Appuyer sur [ACTION] ou [MENU] pour appeler l'affichage du menu des paramètres initiaux.**

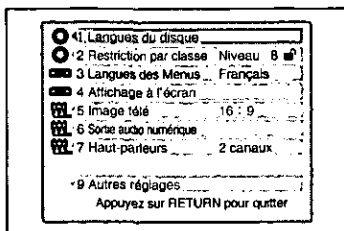

- 2 Au moyen des touches du curseur [▲, ▼], sélectionner la rubrique de paramétrage, puis appuyer sur [ENTER].

Le menu de la rubrique sélectionnée s'affiche.

- Certains paramétrages requièrent des étapes supplémentaires.

### ■ Rubriques de paramétrage

#### 1 Langues du disque (⇒ page 26)

Ce paramétrage permet de sélectionner la langue par défaut de la bande son, des sous-titres et d'affichage des menus.

#### 2 Restriction par classe (⇒ page 27)

Permet de modifier le classement des films, de sauter des scènes de violence ou de remplacer certaines scènes par d'autres.

#### 3 Langues des Menus (⇒ page 27)

Permet de changer la sélection de la langue d'affichage des messages et des menus des paramètres initiaux.

#### 4 Affichage à l'écran (⇒ page 28)

Permet de choisir si les indications "Lecture", "Pause" et autres messages seront affichés ou non, et le cas échéant, de déterminer leur couleur et leur position. Ce paramètre concerne également l'affichage des menus à icônes.

#### 5 Image télé (⇒ page 33)

Modifier le paramétrage en fonction du type de téléviseur utilisé.

#### 6 Sortie audio numérique (⇒ page 40)

Modifier le paramétrage en fonction du type d'équipement numérique utilisé.

#### 7 Haut-parleurs (⇒ page 38)

Modifier le paramétrage en fonction du type d'enceintes utilisées.

#### 9 Autres réglages (⇒ page 28)

Sélectionner le type d'image affiché dans le mode de pause; permet aussi de fixer d'autres paramètres de l'image.

### ■ Rappel du menu précédent

Appuyer sur [RETURN].

### ■ Après avoir effectué le paramétrage

Appuyer sur [RETURN] autant de fois que nécessaire pour supprimer l'affichage de l'écran des paramètres initiaux.

## 1 Langues du disque (→ page 25 pour les opérations)

Ces paramètres permettent de sélectionner les langues utilisées pendant la lecture des disques DVD. Si la langue sélectionnée n'est pas disponible, la langue par défaut du disque sera automatiquement sélectionnée. Il est toutefois à noter qu'avec certains disques, les langues par défaut sélectionnées par l'utilisateur sont ignorées même si elles sont disponibles.

Sélection par défaut

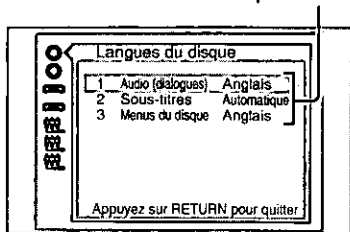

### 1 Audio (dialogues) (DVD vidéo seulement)

- 1 Anglais 2 Français 3 Espagnol  
4 Version Originale\*1 5 Autre \*\*\*\*\*#3

### 2 Sous-titres (DVD vidéo seulement)

- 1 Automatique\*2 2 Anglais 3 Français 4 Espagnol  
5 Autre \*\*\*\*\*#3

### 3 Menus du disque

- 1 Anglais 2 Français 3 Espagnol 4 Autre \*\*\*\*\*#3

\*1 La version originale de l'enregistrement est sélectionnée.

\*2 Si la langue réglée à la rubrique "Audio" est effectivement utilisée pendant la lecture, les sous-titres n'apparaissent pas.

\*3 Si "Autre" est sélectionné, entrer le code de langue avec les touches numériques de la télécommande, et appuyer sur [ENTER] (voir ci-dessous).

Appuyer sur la touche [CANCEL] de la télécommande pour effacer un chiffre entré par erreur.

## Liste de codes de langue

Abkhaze:	6566	Estonien:	6984	Lao:	7679	Serbo-Croate:	8372
Afar:	6565	Féringien:	7079	Latin:	7665	Shona:	8378
Afghan, Pachto:	8083	Fidjien:	7074	Letton:	7686	Sindhi:	8368
Afrikaans:	6570	Finois:	7073	Lingala:	7678	Singhalais:	8373
Aimara:	6588	Français:	7082	Lithuanien:	7684	Slovaque:	8375
Albanais:	8381	Frison:	7089	Macédonien:	7775	Slovène:	8376
Allemand:	6869	Gaélique d'Écosse:	7168	Malais:	7783	Somali:	8379
Aréharic:	6577	Galicien:	7176	Malayalam:	7776	Soudanais:	8385
Anglais:	6978	Gallois:	6789	Malgache:	7771	Suédois:	8386
Arabe:	6582	Géorgien:	7565	Maltais:	7784	Swahili:	8387
Arménien:	7289	Grec:	6976	Maori:	7773	Tadjik:	8471
Assamais:	6583	Groenlandais:	7576	Marathi:	7782	Tagalog:	8476
Azéris:	6590	Guarani:	7178	Moldave:	7779	Tamoul:	8465
Bachkir:	6665	Gujarati:	7185	Mongol:	7778	Tatar:	8484
Basque:	6985	Haoussa:	7265	Nauru:	7865	Tchèque:	6783
Bengali:	6678	Hébreu:	7387	Népalais:	7869	Télougou:	8469
Bhoutan:	6890	Hindi:	7273	Norvégien:	7879	Thaïlandais:	8472
Biélorusse:	6669	Hollandais:	7876	Oriya:	7982	Tibétain:	6679
Bihari:	6672	Hongrois:	7285	Ourdou:	8582	Tigrigna:	8473
Birman:	7789	Indonésien:	7378	Ouzbèque:	8590	Tsonga:	8479
Breton:	6682	Interlangue:	7365	Panjabi:	8065	Turc:	8482
Bulgare:	6671	Irlandais:	7165	Persé:	7065	Turkmène:	8475
Cambodgien (khmer):	7577	Islandais:	7383	Polonais:	8076	Twi (akan):	8487
Catalan:	6765	Italien:	7384	Portugais:	8084	Ukrainien:	8575
Chinois:	9072	Japonais:	7465	Quechua:	8185	Vietnamien:	8673
Coréen:	7579	Javanais:	7487	Rhétoto-Roman:	8277	Volapük:	8679
Corse:	6779	Kachmiri:	7583	Roumain:	8279	Wolof:	8779
Croate:	7282	Kannara:	7578	Russe:	8285	Xhosa:	8872
Danois:	6865	Kazakh:	7575	Samoa:	8377	Yiddish:	7473
Espagnol:	6983	Kirghiz:	7589	Sanscrit:	8365	Yorouba:	8979
Espéranto:	6979	Kurde:	7585	Serbe:	8382	Zulu:	9085

## 2 Restriction par classe (→ page 25 pour les opérations)

Il est possible de bloquer le visionnement de disques DVD vidéo inappropriés à certains auditoires, de jeunes enfants par exemple. Ni la lecture, ni aucune modification au seuil de restriction n'est possible sans entrer un mot de passe.

Sélection par défaut

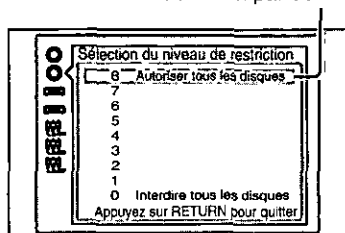

Niveau entre  
"7" et "0"

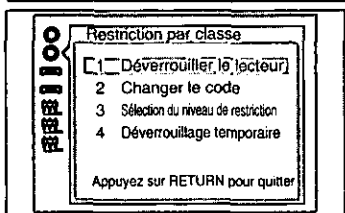
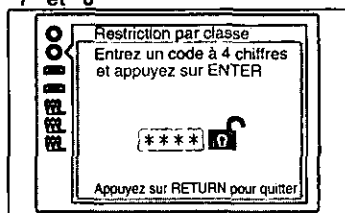

**Niveau 8** : La lecture de tous les disques DVD vidéo est autorisée.

**Niveau 7 à 1** : Interdit la lecture des disques DVD vidéo sur lesquels une cote de classement est enregistrée (films avec scènes de violence ou réservés à un public adulte).

**Niveau 0** : Interdit la lecture de tout disque DVD vidéo.

• Entrer le mot de passe à 4 chiffres avec les touches numériques de la télécommande et appuyer sur [ENTER] dans le cas où un niveau inférieur ou égal à 7 est sélectionné. (Le lecteur est verrouillé.)

Appuyer sur [CANCEL] de la télécommande pour effacer un chiffre entré par erreur.

### Nota

- Lorsque le classement est verrouillé, le paramétrage ne peut être modifié à moins d'entrer le mot de passe prédéfini. Il importe donc de ne pas oublier ce mot de passe.
- Pour interdire la lecture des disques DVD non cotés, sélectionner le niveau "0".

### ■ Modification du seuil de restriction (Niveaux entre "7" et "0")

Entrer d'abord le mot de passe à 4 chiffres avec les touches numériques de la télécommande puis appuyer sur [ENTER].

#### 1 Déverrouiller le lecteur :

Déverrouillage du lecteur (rétablissement du niveau "8")

#### 2 Changer le code :

Modification du mot de passe

#### 3 Sélection du niveau de restriction :

Modification du niveau de restriction

#### 4 Déverrouillage temporaire :

Levée temporaire de la restriction

- L'interdiction est levée provisoirement pour permettre la lecture du disque en place. L'interdiction est rétablie dès que le plateau du disque est ouvert ou que le lecteur est mis hors marche.

## 3 Langues des Menus (→ page 25 pour les opérations)

Il est possible de changer la langue des affichages à l'écran ("Lecture", etc.) et des menus.

Sélection par défaut

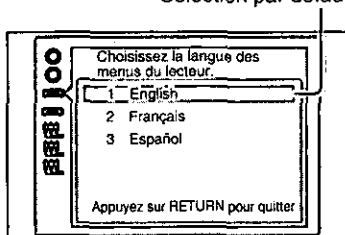

1 English

2 Français

3 Español

### 4 Affichage à l'écran (→ page 25 pour les opérations)

Il est possible de choisir si les messages seront affichés ou non, ainsi que leur couleur et leur position.

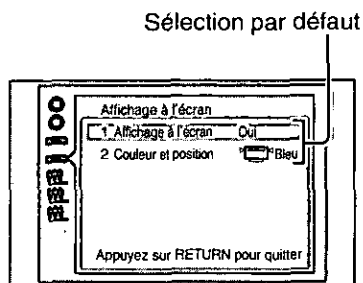

#### 1 Affichage à l'écran

Oui/Non

#### 2 Couleur et position

1 Bleu

4 Bleu\*

2 Violet

5 Violet\*

3 Vert

6 Vert\*

\*Dans le cas où le haut de l'écran serait tronqué.

### 9 Autres réglages (→ page 25 pour les opérations)

Les paramétrages suivants peuvent être faits.

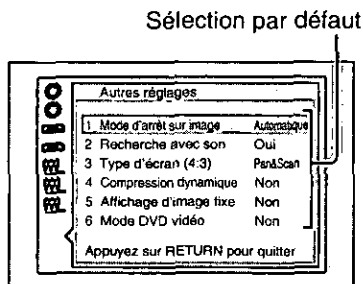

#### 1 Mode d'arrêt sur image (→ page 29)

Il est possible de sélectionner "Arrêt sur image" ou "Arrêt sur champ" dans le mode arrêt sur image (→ page 46 pour les différences entre "Arrêt sur image" et "Arrêt sur champ").

#### 2 Recherche avec son (→ page 29)

Il est possible de sélectionner ou non si la bande son sera entendue pendant la recherche (avant) en vitesse initiale de balayage. (Avec disque DVD et CD vidéo)

#### 3 Type d'écran (4:3) (→ page 29)

Permet de choisir comment une image prévue pour grand écran (16:9) sera affichée sur un écran de téléviseur ordinaire (4:3).

#### 4 Compression dynamique (→ page 29)

Permet de réduire la dynamique (écart entre le signal le plus élevé et le signal le plus bas). (Avec disque DVD vidéo Dolby Digital seulement)

#### 5 Affichage d'image fixe (→ page 29)

Permet de choisir le type d'image affichée—I, P ou B—dans le mode arrêt sur image. (Avec disque DVD vidéo seulement)

#### 6 Mode DVD vidéo (→ page 29)

Permet de sélectionner la lecture d'un disque DVD audio de manière similaire à un DVD vidéo ou non.

### <Mode d'arrêt sur image>

- 1 Automatique:** Le lecteur sélectionne automatiquement l'arrêt sur image ou sur champ.
- 2 Champ:** Arrêt sur champ.  
Sélectionner ce paramètre en présence de papillotement lorsque "1 Automatique" a été sélectionné.
- 3 Image:** Arrêt sur image.  
Sélectionner ce paramètre dans le cas où les textes en caractères fins ne peuvent être lus facilement lorsque "1 Automatique" a été sélectionné.

### <Recherche avec son>

- 1 Oui**
- 2 Non:**  
Le son est coupé pendant le repérage.

#### **Nota**

- La piste son est entendue à toutes les vitesses de recherche (avance rapide/recul) lors de la lecture de DVD audio et de CD, peu importe le réglage.
- La piste son n'est pas entendue à toutes les vitesses de recherche (avance rapide/recul) lors de la lecture de CD DTS, peu importe le réglage.

### <Type d'écran (4:3)>

- 1 Pan & Scan** (Panoramique et balayage):  
Un ou les deux côtés de l'image sont coupés.



- 2 Letterbox** (Boîte aux lettres):  
Des bandes noires apparaissent dans le haut et le bas de l'image.



#### **Nota**

Les spécifications des formats "Pan & Scan" et "Letterbox" ont préséance.

### <Compression dynamique>

(⇒ page 46)

- 1 Non**
- 2 Oui:**  
La dynamique est étendue même à faible volume.

### <Affichage d'image fixe>

Le type d'image affichée est indiqué—"I", "P" ou "B"—(⇒ page 46).

- 1 Non**
- 2 Oui:**  
Indique le type d'image affichée dans le mode arrêt sur image.

Exemple: Image P



### <Mode DVD vidéo>

- 1 Non:**  
Lecture des disques DVD audio comme disques DVD audio.
- 2 Oui:**  
Lecture de disques DVD audio de manière similaire aux disques DVD vidéo.

#### **Nota**

Le réglage revient à "Non" si le couvercle du disque est ouvert ou l'appareil est mis hors contact.

# Raccordement d'autre équipement

Se reporter aux pages indiquées pour de plus amples détails. Les paramètres devant être modifiés sont indiqués entre guillemets (" ").

Opération	Marche à suivre	Paramètres	Page
Raccorder à un téléviseur pour faire la lecture sur un écran plus grand		"5 Image télé"	32, 33
Effet ambiophonique Dolby Digital et DTS Surround avec 3 enceintes ou plus	<b>Raccordement analogique</b> Utiliser les décodeurs du lecteur et raccorder ce dernier à un amplificateur avec entrée 5,1 canaux.	"7 Haut-parleurs"	34, 38
	<b>Raccordement numérique</b> Effectuer un raccordement numérique et utiliser le décodeur intégré à un autre appareil.	"6 Sortie audio numérique"	35, 40
Raccorder 2 enceintes pour un rendu stéréophonique	<b>Raccordement analogique</b> Raccorder le lecteur à une minichaîne ou à un amplificateur (y compris un amplificateur Dolby Pro Logic).	"7 Haut-parleurs"	36, 38
	<b>Raccordement numérique</b> Effectuer un raccordement numérique à une minichaîne ou à un amplificateur.	"6 Sortie audio numérique"	36, 40
Enregistrement sur une cassette magnétique ou numérique	Enregistrement analogique	"7 Haut-parleurs"	37, 38
	Enregistrement numérique	"6 Sortie audio numérique"	37, 40
Casque d'écoute			31
Visionner sur l'écran du lecteur les images captées par un caméscope			31

L'équipement périphérique et les câbles présentés aux pages 31 à 36 sont vendus séparément sauf indication contraire.

## Nota

- Les haut-parleurs de l'appareil ne fonctionnent pas lorsque l'écran est fermé. Refermer l'écran lors du raccordement de l'appareil à un téléviseur et des enceintes.
- Lors d'un raccordement numérique, les signaux DVD audio PCM linéaires sont convertis à 48 kHz pour la sortie. Pour profiter d'une qualité audio de 192 kHz et 96 kHz, effectuer un raccordement analogique.

"192 kHz" s'allume à l'affichage lors de la lecture de disques enregistrés avec 192 kHz.



## Préparatifs

- Débrancher tous les appareils de l'alimentation avant d'effectuer tout raccordement.
- Lire attentivement le manuel afférent à chaque appareil utilisé.



# Branchement d'un casque d'écoute

## Préparatifs

- Baisser le volume avant d'effectuer les raccordements, puis régler le niveau de sortie.
- Utiliser un casque d'écoute avec fiche stéréo de 3,5 mm (1/8 po).

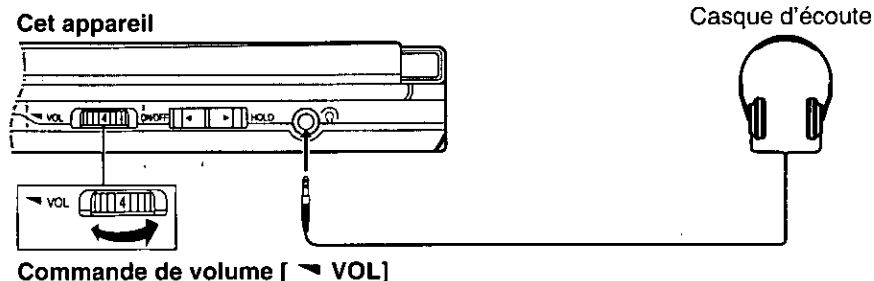

## Nota

Lorsque le casque d'écoute est branché, aucun son n'est émis par les haut-parleurs stéréo de l'appareil.

# Lecture à partir d'un caméscope

## 1 Brancher le caméscope au lecteur.

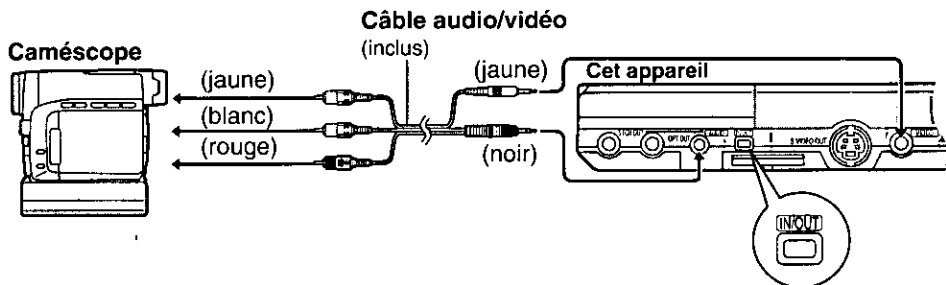

## 2 Appuyer sur [IN/OUT] pour commuter le mode d'entrée.

L'indicateur " **LINE IN** " s'allume.

## Nota

- Le mode " **LINE IN** " est automatiquement désactivé au moment de la mise hors marche. Appuyer de nouveau sur [IN/OUT] de manière que l'indicateur " **LINE IN** " s'allume à nouveau.
- La fonction de coupure automatique (→ page 13) ne peut être utilisée lorsque le mode " **LINE IN** " est activé. Mettre l'appareil hors marche après l'utilisation.

# Utilisation d'un grand écran

## Raccordement à un téléviseur

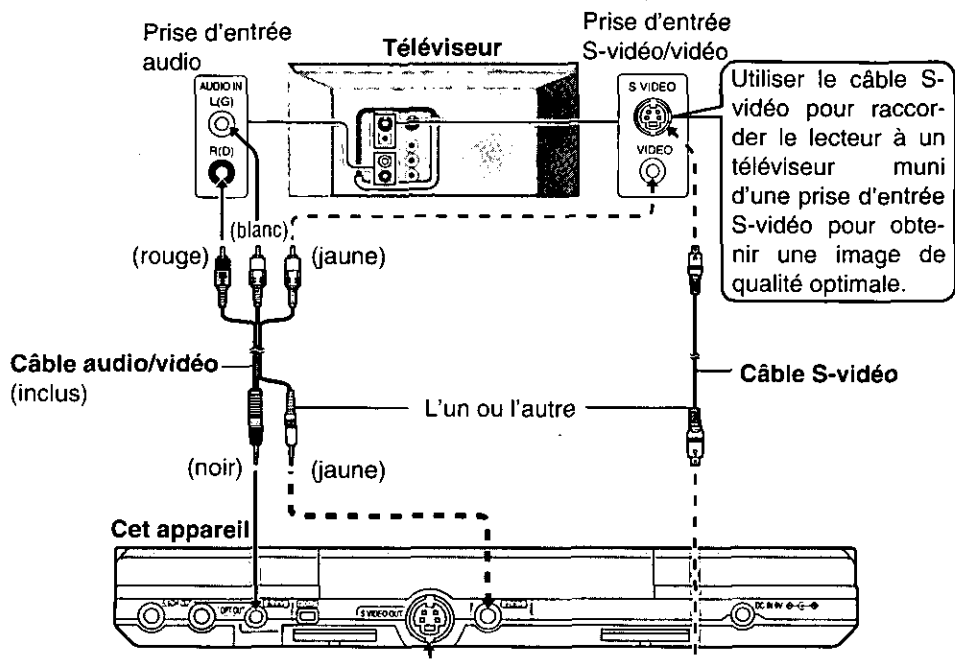

### Nota

- Les haut-parleurs de cet appareil ne sont pas blindés. Ne pas placer l'appareil près de téléviseurs, ordinateurs ou tout autre appareil affecté par un champ magnétique.
- Pendant la lecture d'un disque DVD, le volume sur le téléviseur peut être plus bas que lors d'une télédiffusion ou de la lecture d'une autre source. Si le volume est monté pendant la lecture d'un disque DVD, s'assurer de le baisser avant de faire l'écoute d'autres sources de manière à prévenir une hausse soudaine du niveau de sortie.

### Raccordement direct du lecteur portatif à un téléviseur

Si le lecteur est raccordé à un téléviseur via un magnétoscope, la fonction anti-piratage peut affecter la qualité de la lecture. Il est donc recommandé de ne pas raccorder le lecteur à un magnétoscope lors de la mise en place de votre système.

## Sélection du type d'écran de télévision

Aucun paramétrage n'est nécessaire si un téléviseur à grand écran (16:9) est utilisé.

### Préparatifs

- Mettre le lecteur et le téléviseur en marche (→ page 13, "Mise en marche").
- Mettre le mode d'entrée vidéo sur le téléviseur selon le type de raccordement effectué.

- 1 Dans le mode arrêt  
Appuyer sur [ACTION] ou [MENU] pour appeler l'affichage des paramètres initiaux.
- 2 Avec les touches du curseur [▲, ▼], sélectionner "5 Image télé", puis appuyer sur [ENTER].
- 3 Avec les touches du curseur [▲, ▼], sélectionner le format d'image, puis appuyer sur [ENTER].

Paramètre par défaut

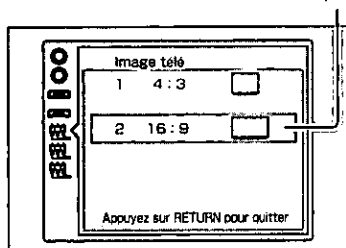

#### •4:3

Sélectionner cette valeur lorsqu'un téléviseur ordinaire est utilisé.

#### •16:9

Sélectionner cette valeur lorsqu'un téléviseur à grand écran ou l'écran du lecteur est utilisé.

- 4 Appuyer sur [RETURN] pour quitter le mode de paramétrage.

### ■ Pour rappeler le menu précédent

Appuyer sur [RETURN].

### Nota

- Sélectionner "16:9" lorsque le lecteur n'est pas raccordé à un téléviseur.
- S'assurer que le réglage sous la rubrique "7 Haut-parleurs" est "2 canaux" (→ page 38).

# Pour un rendu plus puissant

## Rendu ambiophonique avec 3 enceintes ou plus

### Raccordement analogique

Cet appareil est muni d'un décodeur Dolby Digital/DTS afin de profiter d'un rendu ambiophonique en effectuant les raccordements suivants.

### 1 Raccorder un amplificateur avec prises d'entrée 5,1 canaux.

Cet appareil

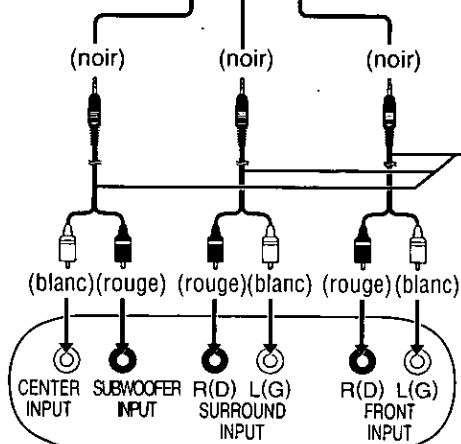

**Câbles de raccordement stéréo**  
Prendre soin à faire les raccordements appropriés.

### Enceintes

Pour un rendement optimal, il est recommandé de disposer les enceintes en cercle avec la position d'écoute au centre.

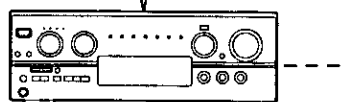
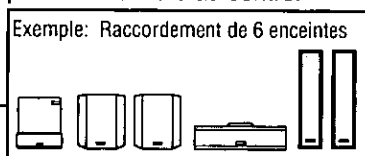

**Amplificateur AV avec prises d'entrée 5,1 canaux**

- En l'absence d'une enceinte d'extrêmes-graves, s'assurer que les enceintes avant sont en mesure de reproduire les fréquences de moins de 100 Hz.

### 2 Faire le paramétrage en fonction des enceintes utilisées (→ page 38, "Paramètres des enceintes").

### Nota

Désactiver la fonction V.S.S. Autrement, seules les enceintes avant seront en circuit (→ page 18).

## Raccordement numérique

- 1 Raccorder un amplificateur avec les décodeurs requis intégrés (ou un amplificateur et un décodeur).

Cet appareil

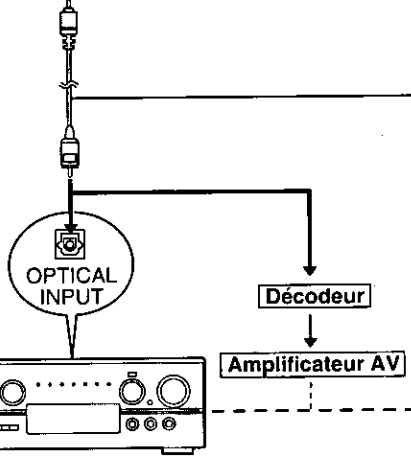
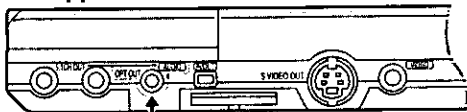

Amplificateur AV avec  
décodeur intégré

### Câble à fibres optiques

Ne pas plier lors du raccordement.

### Enceintes

Pour un rendement optimal, il est recommandé de disposer les enceintes en cercle avec la position d'écoute au centre.

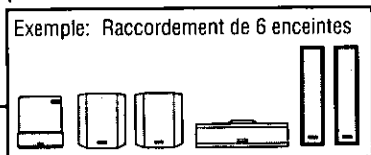

Exemple: Raccordement de 6 enceintes

- 2 Faire le paramétrage en fonction de l'équipement utilisé (→ page 40, "Paramètres numériques").

### Nota

Il n'est pas possible d'utiliser un décodeur DTS ne pouvant prendre en charge les signaux d'un lecteur DVD vidéo.

# Pour un rendu sonore stéréophonique

## Avec 2 enceintes

### Raccordement analogique

#### 1 Raccorder un amplificateur analogique à 2 canaux ou une minichaîne.

Prise d'entrée audio

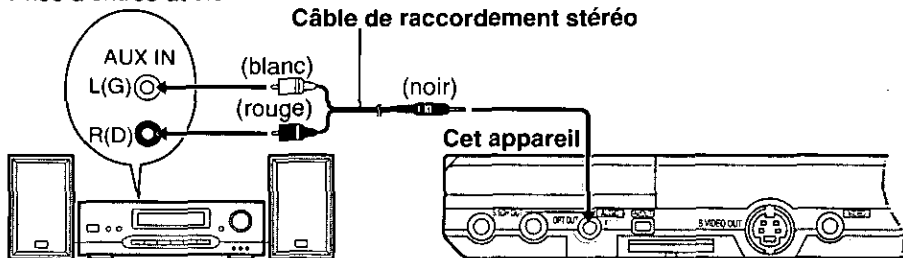

**Amplificateur analogique  
ou minichaîne à 2 canaux**

(Il est aussi possible d'utiliser un amplificateur avec Dolby Pro Logic)

#### 2 Sélectionner "2 canaux" sous "7 Haut-parleurs" (⇒ page 38).

##### ■ Effet Dolby Pro Logic (⇒ page 46)

En plus des raccordements montrés plus haut, il sera nécessaire de raccorder des enceintes ambiophoniques et de canal centre. Se reporter au manuel afférent aux enceintes utilisées.

- Désactiver la fonction V.S.S. Autrement, l'effet ambiophonique ne pourra fonctionner correctement (⇒ page 18).

### Raccordement numérique

#### 1 Raccorder un amplificateur numérique à 2 canaux ou une minichaîne.

Prise d'entrée audio  
numérique optique

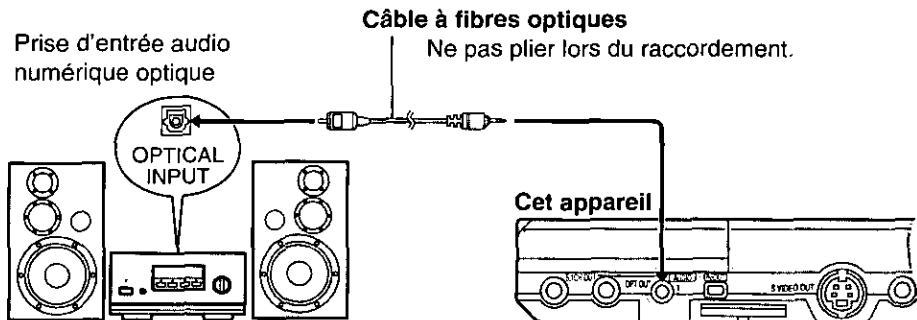

**Amplificateur numérique à  
2 canaux ou minichaîne**

#### 2 Faire le paramétrage en fonction de l'équipement utilisé (⇒ page 40, "Paramètres numériques").

# Enregistrement sur un lecteur MD ou un magnétophone à cassette

## Enregistrement analogique

Avec un raccordement analogique, il est possible de faire un enregistrement sur un lecteur MD ou un magnétophone à cassette sans que le son soit affecté par les protections contre le piratage.

## Enregistrement numérique

Le signal numérique peut être enregistré directement sur un MD. Tous les signaux seront convertis à 48 kHz PCM linéaire.

S'assurer que:

- Aucune protection contre le piratage n'est présente sur les disques.
- L'appareil utilisé pour l'enregistrement peut accepter une fréquence d'échantillonnage de 48 kHz/16 bits.

### ■ Pour effectuer un enregistrement analogique

1. Effectuer le raccordement avec un câble stéréo (⇒ pages 34 et 36).
  - Pour un raccordement direct, utiliser la même méthode que pour le raccordement d'un amplificateur à 2 canaux ou d'une minichaîne (⇒ page 36).
2. Sélectionner "2 canaux" sous "7 Haut-parleurs" (⇒ page 38).
  - Lorsque "Multicanal" est sélectionné, seule la portion audio des 2 haut-parleurs avant sera enregistrée.

### ■ Pour effectuer un enregistrement numérique

1. Effectuer le raccordement avec un câble à fibres optiques (⇒ pages 35 et 36).
  - Pour un raccordement direct, utiliser la même méthode que pour le raccordement d'un amplificateur numérique à 2 canaux ou d'une minichaîne (⇒ page 36).
2. Modifier les réglages de sortie audio numérique (⇒ page 40).

Modifier de la manière suivante:  
Conv.-abaissement PCM/Dolby Digital/  
DTS Digital Surround: PCM

# Paramètres des enceintes

## Préparatifs

Mettre en marche le lecteur et tous les appareils qui lui sont raccordés.

- 1 Dans le mode arrêt  
Appuyer sur [ACTION] ou [MENU] pour afficher l'écran des paramètres initiaux.
- 2 Utiliser les touches du curseur [▲, ▼] pour sélectionner "7 Haut-parleurs", puis appuyer sur [ENTER].
- 3 Utiliser les touches du curseur [▲, ▼] pour sélectionner le paramètre, puis appuyer sur [ENTER].

Sélection par défaut

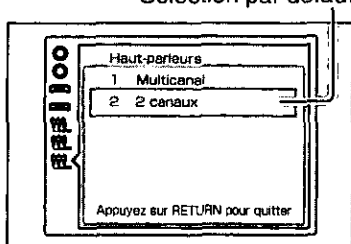

- **Multicanal**  
Si 3 enceintes ou plus ont été raccordées.
- **2 canaux**  
Si 2 enceintes ou un amplificateur Dolby Pro Logic ont été raccordés.  
Si "2 canaux" a été sélectionné, l'écran des paramètres initiaux s'affiche.

## 4 Lorsque "Multicanal" est sélectionné

L'écran montré à la page 39 s'affiche.

Procéder de la façon suivante pour effectuer les réglages pour **a**, **b** et **c**.

1. Utiliser les touches du curseur [▲, ▼, ◀, ▶] pour sélectionner le paramètre, puis appuyer sur [ENTER].
2. Utiliser les touches du curseur [▲, ▼] pour modifier le paramètre, puis appuyer sur [ENTER].

Une fois les réglages terminés, sélectionner "Quitter" puis appuyer sur [ENTER].

## 5 Appuyer sur [RETURN] pour mettre fin au paramétrage.

### ■ Pour appeler l'affichage du menu précédent

Appuyer sur [RETURN].

### Nota

- Lors de l'utilisation d'un câble à fibres optiques pour un raccordement numérique de cet appareil à un autre, faire le réglage sur l'autre appareil.
- Le réglage apparaît à l'affichage lors de la lecture d'un disque multicanal.

Lors du réglage de "Multicanal"

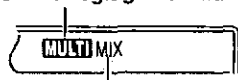

Lors du réglage de "2 canaux"

"MULTI" clignote à l'affichage lorsque le format de sortie audio est déterminé par le logiciel ou par les restrictions du lecteur, ce qui a pour résultat que le son peut ne pas être émis selon les réglages des haut-parleurs effectués.



## Écran des paramètres des enceintes pour mode Multicanal

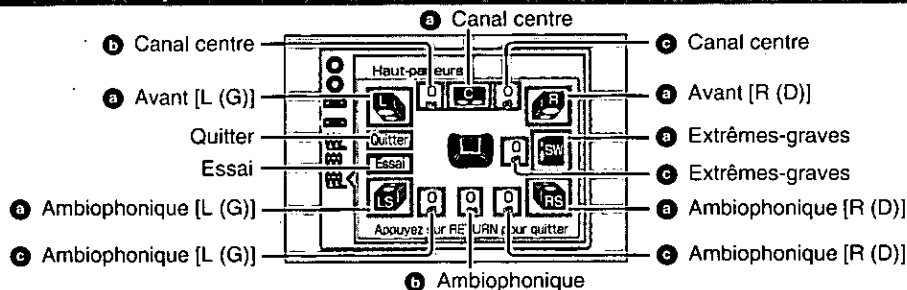

### a Types d'enceintes

- **Avant [L (G)/R (D)]** : Grande/Petite
- **Canal centre** : Grande/Petite/Non
- **Extrêmes-graves** : Oui/Non
- **Ambiophonique [L (G)/R (D)]**: Grande/Petite/Non

**Exemple:** Enceinte ambiophonique [L (G)]



Une enceinte est considérée comme étant "Grande" si elle est en mesure de produire les fréquences de moins de 100 Hz. Toute autre enceinte est considérée comme étant "Petite".

### b Temps de délai (avec disques DVD vidéo Dolby Digital et enceintes ambiophoniques/canal centre seulement)

Idéalement, les enceintes devraient être disposées dans un cercle. Si cela n'est pas possible, le réglage du temps de délai peut compenser les écarts de distance.

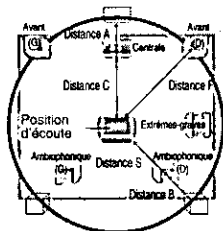

#### Canal centre

Distance A = Distance F - Distance C

Distance A	Temps de délai
Environ 50 cm (1/2 pi)	1,3 ms
Environ 100 cm (3 pi)	2,6 ms
Environ 150 cm (5 pi)	3,9 ms
Environ 200 cm (6 pi)	5,3 ms

#### Ambiophonique

Distance B = Distance F - Distance S

Distance B	Temps de délai
Environ 200 cm (6 pi)	5,3 ms
Environ 400 cm (12 pi)	10,6 ms
Environ 600 cm (18 pi)	15,9 ms

### c Équilibre des canaux

#### 1 Sélectionner "Essai" et appuyer sur [ENTER].

Un signal d'essai est acheminé à chaque enceinte en séquence, en commençant avec l'enceinte avant gauche pour se déplacer dans le sens horaire.

Utiliser les touches du curseur [▲, ▼] pour régler le volume sur les enceintes ambiophoniques et du canal centre de façon que le niveau de sortie semble égal sur toutes les enceintes avant.

#### 2 Appuyer sur [ENTER].

L'émission du signal d'essai est arrêtée.

- **Aucun signal d'essai n'est acheminé à l'enceinte d'extrêmes-graves.** Pour en régler le volume, faire l'écoute d'une source puis effectuer le réglage selon les préférences.

# Paramètres numériques

## Préparatifs

Mettre en marche le lecteur et tous les appareils qui lui sont raccordés.

- 1 Dans le mode arrêt  
Appuyer sur [ACTION] ou [MENU] pour afficher l'écran des paramètres initiaux.
- 2 Utiliser les touches du curseur [▲, ▼] pour sélectionner "6 Sortie audio numérique", puis appuyer sur [ENTER].
- 3 Utiliser les touches du curseur [▲, ▼] pour sélectionner le paramètre, puis appuyer sur [ENTER].  
(Pour plus de détails, voir page 41)

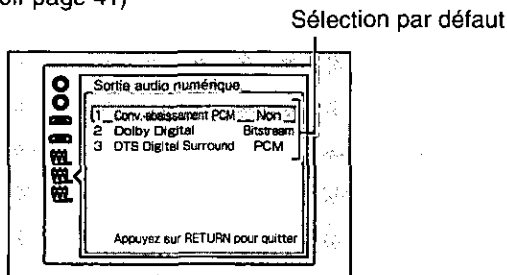

- 4 Appuyer sur [RETURN] pour mettre fin au paramétrage.

■ Pour appeler l'affichage du menu précédent  
Appuyer sur [RETURN].

## Paramètres

### ■ Conv.-abaissement PCM (DVD vidéo seulement):

Signal de sortie à la lecture de disques DVD vidéo enregistrés avec un signal PCM linéaire à 96 kHz

**Non:** Raccordement à un amplificateur avec câbles de raccordement stéréo.

**PCM:** Raccordement à un amplificateur avec câble à fibres optiques.

La protection contre le piratage limite à 48 kHz/16 bits l'échantillonnage du signal de sortie.

### Lecture de disque DVD vidéo avec échantillonnage à 96 kHz

La sortie audio s'effectuera selon les raccordements et le paramétrage effectués.

Raccorde- ments Paramètres	Analogique	Numérique
Non	Signal de sortie à 96 kHz	Aucun signal de sortie (Un signal à 96 kHz sera acheminé si le disque DVD vidéo n'est pas protégé contre le piratage.*)
PCM	Ramené à 48 kHz	Converti en un signal à 48 kHz/16 bits

※L'équipement utilisé doit pouvoir prendre en charge un signal PCM linéaire 96 kHz pour tirer profit de la haute qualité du signal audio de ces disques.

### ■ Dolby Digital\*: Signal de sortie à la lecture de disques DVD enregistrés avec Dolby Digital.

**Bitstream:** Raccordement à un appareil avec décodeur Dolby Digital intégré

**PCM :** Raccordement à un appareil sans décodeur Dolby Digital intégré

### ■ DTS Digital Surround\*: Signal de sortie à la lecture de disques DVD enregistrés avec DTS Digital Surround.

**PCM :** Raccordement à un appareil sans décodeur DTS intégré

**Bitstream:** Raccordement à un appareil avec décodeur DTS intégré

\*Seule la portion cinématographique des DVD audio sera affectée.

### Nota

S'assurer que les paramètres "Dolby Digital" et "DTS Digital Surround" sont réglés sur "PCM" lorsque le lecteur est raccordé à un amplificateur numérique sans décodeur. Autrement, le signal sera sous le format "bitstream", ce qui engendrera un bruit susceptible d'endommager l'oreille et les enceintes et le signal ne pourra être enregistré adéquatement sur une bande numérique.

# Guide de dépannage

Consulter le tableau ci-dessous pour savoir si la difficulté rencontrée peut être résolue par les corrections qui y sont décrites, avant de faire appel à un centre de service.

Si aucune solution n'a pu être trouvée même après avoir effectué ces vérifications, ou si l'appareil présente des symptômes de mauvais fonctionnement qui ne sont pas décrits dans ce tableau, communiquer avec le détaillant qui a vendu l'appareil ou avec le centre de service de la région (voir liste ci-jointe) pour plus de renseignements.

**Pour de plus amples détails, contacter le Service à la clientèle de Panasonic Canada Inc. au 1-800-561-5505 ou notre site Internet à [www.panasonic.ca](http://www.panasonic.ca)**

Problème	Solution	Page
Absence d'alimentation.	Vérifier les raccordements à l'adaptateur secteur ou au bloc-batterie.	10, 11
	Désactiver le mode verrouillage.	13
	Vérifier le niveau de recharge de la batterie sur l'afficheur de l'appareil.	11
	Il n'est pas possible de mettre l'appareil en marche au moyen de la télécommande lorsque l'appareil fonctionne sur le bloc-batterie.	13
L'appareil se met hors marche automatiquement.	La coupure automatique intervient après environ 15 minutes d'inactivité (5 minutes si l'appareil fonctionne sur le bloc-batterie) pour réduire la consommation d'énergie. Mettre l'appareil en marche à nouveau.	13
Il est impossible de recharger le bloc-batterie ou le voyant [CHG] ne s'allume pas.	Le bloc-batterie ne peut être rechargé que si le lecteur est hors marche.	11, 13
	Le temps de recharge augmente si le bloc-batterie est chaud, et il se peut que la recharge soit impossible dans certaines circonstances. Attendre que le bloc-batterie refroidisse.	—
	Vérifier le raccordement de l'adaptateur secteur.	10
L'appareil ne peut fonctionner sur le bloc-batterie.	Le bloc-batterie possède un circuit de protection contre la surchauffe. Le bloc-batterie ne fonctionne pas si le circuit de protection s'est enclenché. Utiliser l'appareil entre 5 °C (41 °F) et 35 °C (95 °F).	—
Les touches de commande n'ont aucun effet.	Avec certains disques, certaines fonctions ne peuvent être activées.	8, 12
	Désactiver le mode de verrouillage.	13
	Si l'appareil ne réagit pas, il se peut qu'il ait subi un dérangement suite à un orage ou à cause d'une accumulation d'électricité statique. Couper, puis rétablir le contact. Sinon, couper le contact, débrancher la source d'alimentation (adaptateur secteur ou bloc-batterie), brancher à nouveau l'alimentation et rétablir le contact.	—
La lecture ne peut être lancée ou est rapidement interrompue.	Il est possible qu'il y ait eu formation de condensation dans l'appareil. Attendre environ une heure.	—
	L'appareil ne peut prendre en charge des disques autres que ceux spécifiés.	8
	Nettoyer le disque.	9
	Vérifier la mise en place du disque.	12
	Vérifier le paramètre des classements.	27

Problème	Solution	Page
Aucune fonction ne peut être pilotée au moyen de la télécommande.	S'assurer que la pile a été correctement mise en place.	10
	Au besoin, remplacer la pile.	10
	Orienter la télécommande vers le capteur de signal du lecteur.	10
Il n'y a pas de voix lors de la lecture des DVD Karaoké.	Lors du raccordement de cet appareil à d'autre équipement au moyen d'un câble à fibres optiques, changer le réglage. "2 Dolby Digital" à "PCM" sous la rubrique "6 Sortie audio numérique".	40
Un menu s'affiche après chaque plage sur un disque Karaoké.	Cela est normal avec la plupart des disques Karaoké. Avec certains disques, un paramètre peut permettre la lecture en séquence de toutes les plages.	—
Il n'est pas possible de modifier la sélection de la langue des dialogues ou des sous-titres.	Seules les langues disponibles sur le disque peuvent faire l'objet d'une sélection.	—
	Sur certains DVD, la sélection de la langue doit se faire dans un menu.	—
Aucun sous-titre n'est affiché.	Certains disques DVD vidéo ne comportent pas de sous-titres.	—
	Activer l'affichage des sous-titres.	24
	Il peut arriver que les sous-titres se trouvant près des points A et B d'une séquence de lecture en reprise A-B ou des passages marqués ne s'affichent pas.	—
Il n'est pas possible de modifier la sélection des prises de vue.	Certains disques ne permettent pas ce type de sélection. Un disque DVD vidéo peut comporter des passages où la sélection des prises de vue n'est pas possible.	—
Le mot de passe du paramètre du niveau de restriction a été oublié.	Procéder comme suit pour rétablir les paramètres par défaut. Dans le mode arrêt, enfoncer pendant 3 secondes les touches [III], [◀◀] (recul) et [▶, ON] du lecteur jusqu'à ce que le message "Initialized" ne soit plus affiché, puis mettre l'appareil hors marche.	—
Vous désirez rétablir les paramètres par défaut sur l'appareil.		—
Présence d'un niveau élevé de bruit.	Éloigner l'appareil des téléphones cellulaires s'ils sont utilisés à proximité.	—
Aucun son n'est entendu sur les haut-parleurs incorporés.	Les haut-parleurs sont hors circuit si l'écran est rabattu ou si un casque d'écoute est branché.	31
	Monter le volume.	12
Aucun son n'est entendu sur les autres enceintes.	Vérifier tous les raccordements et les paramètres.	34-41
	Vérifier, s'il y a lieu, le mode d'entrée sélectionné sur les autres appareils.	—
Aucun son n'est entendu pour certaines plages.	Le disque peut être de format non standard.	—

Problème	Solution	Page
Des portions de la bande son ne sont pas entendues.	S'assurer que les paramètres conviennent aux enceintes utilisées.	38
	Désactiver la fonction V.S.S. lors du raccordement d'un autre appareil avec des câbles stéréo et lors de l'utilisation de 3 enceintes ou plus.	18
	Dû à certaines limitations établies par le producteur du logiciel ou aux restrictions de l'appareil, il se peut que la lecture des disques DVD audio ne puisse être faite normalement si la sortie n'est pas 5,1 canaux. Si ces disques sont lus avec moins de 6 haut-parleurs, certaines parties attribuées aux haut-parleurs manquants ne seront pas entendues. Lors de la lecture de tels disques avec les haut-parleurs incorporés ou un casque d'écoute, le son semblera en provenance des haut-parleurs avant.	—
L'écran est sombre.	Régler la luminosité.	23
Des pixels de l'écran à cristaux liquides noircissent ou émettent des couleurs différentes.	L'écran à cristaux liquides est construit à l'aide d'une technologie de précision telle que 99,99% des pixels sont actifs, mais parmi les 0,01% restants, il y a des pixels qui peuvent être blancs ou émettre de la lumière de façon constante. Ce phénomène ne constitue pas une défaillance technique.	—
À certains moments, l'image ne peut être visionnée pendant l'avance rapide ou le recul.	Une certaine interruption est normale.	—
Aucune image à l'écran (incluant l'image vidéo d'un autre appareil).	Vérifier les raccordements.	31
	S'assurer que le réglage d'entrée vidéo est correct. ● Pendant la lecture d'un disque, l'affichage à l'appareil de "LINE IN" doit être désactivé. ● Pendant la lecture d'un vidéo à partir d'un autre équipement, l'affichage à l'appareil de "LINE IN" doit être activé.	31
	Sélectionner un mode d'affichage à l'exception de "4 (Désactivé)".	23
	S'assurer que les appareils externes sont sous tension.	—
Aucune image sur l'écran du téléviseur (ou le format de l'image semble incorrect).	Vérifier les raccordements.	32
	S'assurer que le téléviseur est en marche.	—
	Vérifier que le mode d'entrée du téléviseur est correct.	—
	Vérifier les réglages sous la rubrique "5 Image télé".	33

## Affichages

"99 PL 89"	Le disque n'est pas compatible.	8
"□-□ Err" apparaît à l'affichage de l'appareil. □ représente des chiffres.	Le disque n'est pas de format standard. Par exemple, "9-3 Err" indique que la plage 3 du groupe 9 n'est pas standard.	—
"bAtt Err" et un chiffre apparaissent à l'affichage de l'appareil.	"bAtt Err 1": Problème avec le bloc-batterie. Consulter le détaillant. "bAtt Err 2": Le bloc-batterie a été rechargé pendant 12 heures mais il n'a pas été rechargé. Recharger à nouveau. "bAtt Err 3": Le bloc-batterie a surchauffé durant la recharge. Le laisser se refroidir et recommencer la recharge.	— — —
Aucun message ne s'affiche à l'écran de l'appareil.	Appeler le menu des paramètres initiaux et activer l'affichage des messages.	28
Les icônes sont coupées ou non visibles.	Dans le menu des paramètres initiaux, modifier la position des menus.	28
	Nettoyer le disque.	9
H □□ □□ représente des chiffres.	Un problème est survenu. Le nombre affiché à la droite de la lettre "H" identifie la nature du problème. Couper, puis rétablir le contact. Alternativement, couper le contact, débrancher la source d'alimentation (adaptateur secteur ou bloc-batterie), rebrancher, puis rétablir le contact.  Si le problème persiste, noter le numéro de code et communiquer avec un centre de service agréé.	—

## Voyants [⏻] et [CHG]

Le voyant [⏻] clignote sur pression d'une touche.	L'appareil est dans le mode verrouillage ou "LINEIN" est activé. Annuler le mode verrouillage ou appuyer sur [IN/OUT] pour désactiver "LINEIN".	13, 31
Le voyant [⏻] clignote lentement.	L'appareil est en marche et l'écran de l'appareil est fermé ou le mode d'affichage est réglé sur "4 (Désactivé)". Mettre l'appareil hors marche après avoir terminé.	—
Le voyant [CHG] clignote.	Un problème est survenu au niveau du bloc-batterie. Confirmer l'afficheur de l'appareil (voir ci-dessus).	—
Le voyant [CHG] clignote lentement.	Le bloc-batterie est faible. Le contact sera coupé automatiquement après quelques minutes.	—

### Nota

Les conditions suivantes ne sont le signe d'aucune anomalie.

- L'adaptateur secteur émet un bruit pendant la recharge de la batterie.
- Le bloc-batterie devient chaud après la recharge ou pendant son utilisation comme source d'alimentation.

# Glossaire

## Arrêt sur image et arrêt sur champ

On obtient une image fixe en interrompant le défilement des images animées. Un arrêt sur image est fait de 2 champs en alternance, ce qui explique que l'image soit parfois floue bien que sa qualité soit grande. Un arrêt sur champ donne une image moins floue mais ne comporte que la moitié de l'information de l'image complète.

## Bitstream

Il s'agit de la forme numérique sous laquelle se présentent les données audio multicanal (sur 5,1 canaux par exemple) avant d'être décodées et réparties sur plusieurs canaux.

## Chapitre

La plus petite division sur un DVD vidéo. Un chapitre correspond à une plage.

## Champ

Une image est faite de 2 champs. Un téléviseur ordinaire affiche les champs l'un après l'autre pour créer une image.

## Compression dynamique

La dynamique est l'écart entre le niveau de signal le plus bas pouvant être entendu au-dessus du bruit généré par l'équipement et le niveau le plus élevé avant production de distorsion.

## Commande de lecture (PBC)

Ce mode de commande de lecture des disques se trouve sur les CD vidéo des versions 2,0 et subséquentes. Cette méthode permet d'interagir avec le disque par le truchement de menus.

L'utilisation de ces menus pour la lecture de CD vidéo est appelée "lecture par menu" dans ce manuel d'utilisation.

## Dolby Digital

Il s'agit d'une méthode de codage de signaux numériques mise au point par la société Dolby Laboratories. Sauf pour le mode audio stéréo (2 canaux), ces signaux peuvent également être à 5,1 canaux. Avec cette méthode, une grande quantité d'informations peuvent être enregistrées sur un même disque.

## Dolby Pro Logic

Il s'agit d'un système ambiophonique par lequel une bande audio à 4 canaux est enregistrée sur 2 canaux pour être ensuite redistribuée sur 4 canaux. Le canal ambiophonique est monaural et peut prendre en charge une plage de fréquence s'étendant jusqu'à 7 kHz.

## DTS (Digital Theater Systems)

C'est un système ambiophonique utilisé par plusieurs cinémas à travers le monde entier. Grâce à une excellente séparation des canaux, le son est très réaliste.

## Groupes

Les plages sur un disque DVD audio sont divisées en groupes.

## Image

Le mouvement d'une image est produit par la succession continue d'images. Un photogramme équivaut donc à environ un trentième (1/30) de seconde.

## I/P/B

MPEG 2, la norme de compression des images vidéo adoptée pour le DVD vidéo, code les images avec 3 types d'images:

I: Les images Intra

Les images "Intra" sont codées intégralement, sans aucune référence aux images voisines de la séquence vidéo. Les images "Intra" constituent les images de référence à partir desquelles est réalisé le décodage et offrent la meilleure qualité. Il est recommandé d'utiliser ce type d'image lors des réglages à l'écran.

P: Les images Prédicatives

Les images "Prédicatives" sont codées à partir de l'image "I" ou "P" précédente à l'aide de vecteurs de mouvement.

B: Les images Bidirectionnelles

Les images "Bidirectionnelles" sont les plus compressées. Elles sont codées à l'aide de vecteurs de mouvement avant et arrière, par prédiction bidirectionnelle, c'est-à-dire à partir des images voisines passées et futures; elles comportent donc moins d'informations que les 2 autres types d'images.

## Modulation linéaire par codage d'impulsions (PCM linéaire)

La modulation par codage d'impulsions est la méthode numérique usuelle utilisée pour les CD audio. Parce que les disques DVD ont de plus grandes capacités de stockage, on fait appel à la méthode PCM linéaire dont le taux d'échantillonnage est plus élevé. La version compressée de ce système est appelée PPCM.

## Plage

La plus petite division sur un DVD audio, un CD (audio et vidéo); cela correspond généralement à une pièce musicale.

## Titre

La plus grande division sur un disque DVD vidéo.



# Données techniques

<b>Alimentation:</b>	9 V c.c., (prise pour adaptateur secteur)/ 7,2 V c.c., (connecteur pour bloc-batterie)
<b>Consommation:</b>	16 W (10 W: appareil seulement)
<b>Adaptateur secteur</b>	
<b>Alimentation:</b>	100-240 V c.a., 50/60 Hz
<b>Consommation:</b>	30 W
<b>Sortie c.c.:</b>	9 V, 2 A

**Dimensions L×P×H:** 185 mm×140 mm×25,1 mm (7<sup>9</sup>/<sub>32</sub> po×5<sup>1</sup>/<sub>2</sub> po×1 po)  
(écran fermé, sans tenir compte des pièces en saillie)  
**Poids:** 613 g (21,6 oz)

**Plage de température de fonctionnement:** 5-35 °C (41-95 °F)

**Plage d'humidité de fonctionnement:** Humidité relative de 5-90 % (sans condensation)

**Système de format:** NTSC

**Disques compatibles:**

(1) Disque DVD	(2) Disque compact
12 cm (5 po) un côté, une couche	8 cm (3 po) un côté, une couche (CD-DA, CD vidéo)
12 cm (5 po) un côté, deux couches	8 cm (3 po) un côté, deux couches
12 cm (5 po) deux côtés, une couche	8 cm (3 po) deux côtés, une couche
	Disque de 12 cm (5 po)
	Disque de 8 cm (3 po)

**Écran à cristaux liquides:** Grand écran  $\alpha$ -Si de 7 po à cristaux liquides, à transistor à couches minces

**Sortie S-vidéo:**

Sortie Y:	1 Vc.-à-c. (75 $\Omega$ )
Sortie C:	0,286 Vc.-à-c. (75 $\Omega$ )
Prise de sortie:	Prise S (1 système)

**Entrée/sortie vidéo:**

Niveau d'entrée/sortie:	1 Vc.-à-c. (75 $\Omega$ )
Prise d'entrée/sortie:	Mini-prise

(1 système, à sélection entrée/sortie)

**Entrée/sortie audio:**

Niveau d'entrée/sortie:	1,5 V eff. (1 kHz, 0 dB)
Prise d'entrée/sortie:	
Sortie 2 canaux (MIX) [L (G)/R (D)]/Sortie 5,1 canaux [Avant L (G)/R (D)]:	
	Mini-prise stéréo (1 système, à sélection entrée/sortie)
	(Également utilisé pour la sortie audio numérique)

**Prise de sortie:**

Sortie 5,1 canaux [Ambiophonique L (G)/R (D)]:	
	Mini-prise stéréo (1 système)
Sortie 5,1 canaux (Centre/Extrêmes-graves):	
	Mini-prise stéréo (1 système)

**Caractéristiques du signal de sortie audio:**

- (1) Réponse en fréquence:
  - DVD (audio linéaire): 2 Hz-22 kHz (échantillonnage de 48 kHz)  
2 Hz-44 kHz (échantillonnage de 96 kHz)  
2 Hz-88 kHz (échantillonnage de 192 kHz)
  - CD audio: 2 Hz-20 kHz
- (2) Rapport signal sur bruit:
  - CD audio: 115 dB
- (3) Dynamique:
  - CD audio: 97 dB

**Sortie audio numérique:** Sortie numérique optique: Mini-connecteur optique (Également utilisé pour la sortie/entrée audio)

**Capteur:** Longueur d'onde: 660 nm/780 nm  
Puissance de laser: CLASS II/CLASS I

## Nota

Données sous réserve de modifications.  
Le poids et les dimensions sont approximatifs.

Consommation en mode attente: 2 W  
(lors de l'utilisation de l'adaptateur secteur fourni)

# Service après-vente

---

Ne pas tenter de retirer les couvercles ni de réparer l'appareil soi-même. Confier toute réparation à un personnel qualifié.

## Demande d'informations

Pour toutes réparations, renseignements ou conseils sur le fonctionnement du produit, voir la liste des centres de service après-vente.

Il est recommandé de noter, dans l'espace prévu ci-dessous, le numéro de modèle et le numéro de série inscrits à l'arrière, ou sous le fond de l'appareil, et de conserver ce manuel pour référence ultérieure.

NUMÉRO DE MODÈLE \_\_\_\_\_

NUMÉRO DE SÉRIE \_\_\_\_\_

Homologation:

DATE D'ACHAT \_\_\_\_\_

DÉTAILLANT \_\_\_\_\_

ADRESSE DU DÉTAILLANT \_\_\_\_\_

N° DE TÉLÉPHONE \_\_\_\_\_

Cet appareil incorpore une technologie anti-piratage protégée par des brevets déposés auprès des autorités du gouvernement américain et d'autres droits de propriété intellectuelle détenus par Macrovision Corporation et d'autres détenteurs de droits. L'utilisation de cette technologie de protection des droits d'auteur doit être autorisée par la société Macrovision et doit se limiter à des fins de divertissement privé à moins d'une autorisation préalable et explicite de Macrovision Corporation. Toute rétro-ingénierie ou tout démontage est interdit.

Fabriqué sous licence de Dolby Laboratories. "Dolby", "Pro Logic" et le symbole double D sont des marques de commerce de Dolby Laboratories. Œuvres confidentielles non publiées. © 1992-1999 Dolby Laboratories. Tous droits réservés.

Fabriqué sous licence de Digital Theater Systems, Inc. Brevet no 5,451,942 des États-Unis et autres brevets mondiaux émis et en attente. "DTS" et "DTS Digital Surround" sont des marques déposées de Digital Theater Systems, Inc. © 1996 Digital Theater Systems, Inc. Tous droits réservés.

---

**Panasonic Canada Inc.**

5770 Ambler Drive, Mississauga, Ontario L4W 2T3

***www.panasonic.ca***



© 2000 Matsushita Electric Industrial Co., Ltd.

**50**

RQT5602 Imprimé au Japon

RQT5602-Y  
F0700RK0